

MTF

CZ	NÁVOD K POUŽITÍ	KŘOVINOŘEZ BC 26TT/BC 33TT/BC 43TT
SK	NÁVOD NA POUŽITIE	KROVINOREZ BC 26TT/BC 33TT/BC 43TT
EN	USER MANUAL	BRUSH CUTTER BC 26TT/BC 33TT/BC 43TT
DE	BEDIENUNGSANLEITUNG	FREISCHNEIDER BC 26TT/BC 33TT/BC 43TT
PL	INSTRUKCJA OBSŁUGI	KOSA MOTOROWA BC 26TT/BC 33TT/BC 43TT
HU	HASZNÁLATI ÚTMUTATÓ	BENZINMOTOROS KASZA BC 26TT/BC 33TT/BC 43TT
IT	MANUALE D'USO	DECESPUGLIATORE BC 26TT/BC 33TT/BC 43TT
ES	MANUAL DEL USUARIO	DESBROZADORA BC 26TT/BC 33TT/BC 43TT



Mountfield a.s.
Mirošovická 697
CZ - 25164 Mnichovice
1KRV2080/1KRV2081/1KRV2082



03/2024 - No: 758D

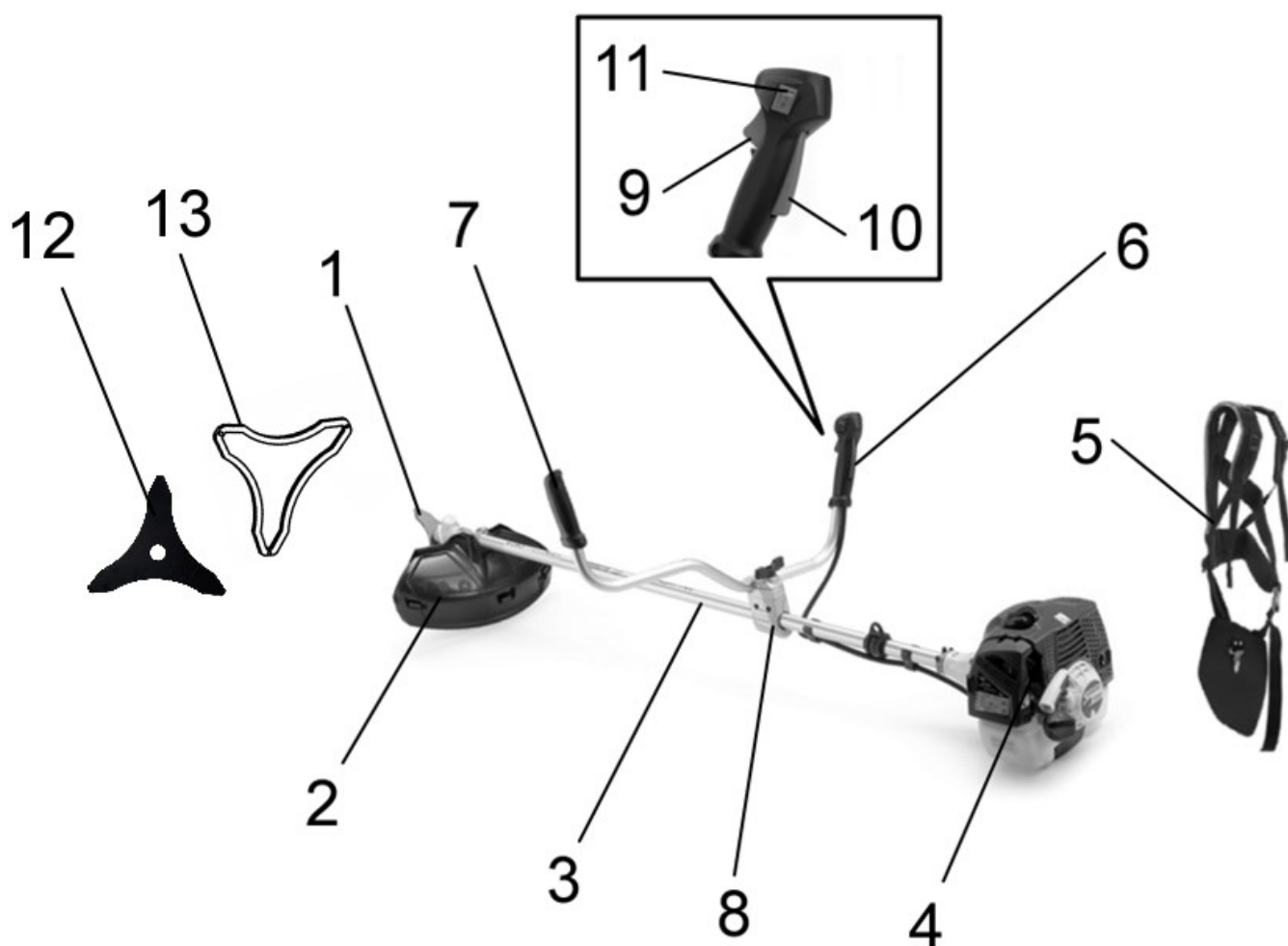

CZ POPIS STROJE

- 1 Kovový kotouč / Strunová hlava
- 2 Ochranný štít
- 3 Trubka
- 4 Pohonná jednotka
- 5 Popruh dvouramenný
- 6 Pravá rukojeť s ovládáním
- 7 Levá rukojeť
- 8 Svěrná objímka rukojeti
- 9 Plynová páčka
- 10 Pojistka plynové páčky
- 11 Spínač zapalování I / 0
- 12 Žací kotouč
- 13 Kryt žacího kotouče

SK POPIS STROJE

- 1 Kovový kotouč / Strunová hlava
- 2 Ochranný štít
- 3 Trubka
- 4 Pohonná jednotka
- 5 Popruh dvouramenný
- 6 Pravá rukojeť s ovládáním
- 7 Levá rukojeť
- 8 Svěrná objímka rukojeti
- 9 Plynová páčka
- 10 Pojistka plynové páčky
- 11 Spínač zapalování I / 0
- 12 Žací kotouč
- 13 Kryt žacího kotouče

EN MACHINE DESCRIPTION

- 1 Metal cutting blade/String cutting head
- 2 Protective guard
- 3 Tube
- 4 Power unit
- 5 Two-shoulder harness
- 6 Right-hand handle with controls
- 7 Left handle
- 8 Handle clamp
- 9 Throttle trigger
- 10 Throttle trigger lock
- 11 Ignition switch I/0
- 12 Cutting blade
- 13 Cutting blade cover

PL OPIS MASZYNY

- 1 Tarcza kosząca / Głowica żyłkowa
- 2 Osłona
- 3 Rura
- 4 Jednostka napędowa
- 5 Popręg dwuramieniowy
- 6 Prawa rękojeść z elementami do obsługi
- 7 Lewa rękojeść
- 8 Obejma zaciskowa rękojeści
- 9 Dźwignia gazu
- 10 Bezpiecznik dźwigni gazu
- 11 Włącznik zapłonu I / 0
- 12 Tarcza kosząca
- 13 Osłona tarczy koszącej

IT DESCRIZIONE DELL'APPARECCHIO

- 1 Disco metallico / Testina di taglio
- 2 Protezione
- 3 Tubo
- 4 Unità di propulsione
- 5 Bretella doppia
- 6 Manubrio destro con comando
- 7 Manubrio sinistro
- 8 Manicotto della maniglia del morsetto
- 9 Leva dell'acceleratore
- 10 Blocco della leva dell'acceleratore
- 11 Interruttore di accensione I / 0
- 12 Disco di taglio
- 13 Coperchio del disco di taglio

DE BESCHREIBUNG DER MASCHINE

- 1 Metallscheibe / Fadenspulenkopf
- 2 Schutzabdeckung
- 3 Rohr
- 4 Antriebseinheit
- 5 Doppelschultergurt
- 6 Rechter Handgriff mit Steuerung
- 7 Linker Handgriff
- 8 Klemmhülse des Handgriffs
- 9 Gashebel
- 10 Gashebelsperre
- 11 Zündschalter I / 0
- 12 Mähzscheibe
- 13 Mähzscheibe – Abdeckung

HU A GÉP RÉSZEI

- 1 Háromágú kés / Damilos fűnyíró fej
- 2 Védőburkolat
- 3 Cső
- 4 Benzinmotor
- 5 Kétágú vállszíj
- 6 Jobb fogantyú, működtető elemekkel
- 7 Bal fogantyú
- 8 Fogantyú rögzítő bilincs
- 9 Gázkar
- 10 Gázkar retesz
- 11 Gyújtáskapcsoló I / 0
- 12 Késes kaszafej
- 13 Háromélű kaszakés

ES DESCRIPCIÓN DEL APARATO

- 1 Disco metálico / Cabezal del hilo
- 2 Protección
- 3 Tubo
- 4 Unidad de propulsión
- 5 Arnés
- 6 Asa derecha con control
- 7 Asa izquierda
- 8 Manguito del manillar de la abrazadera
- 9 Palanca del acelerador
- 10 Bloqueo de la palanca del acelerador
- 11 Interruptor de encendido I / 0
- 12 Disco de corte
- 13 Cubierta del disco de corte

1



a

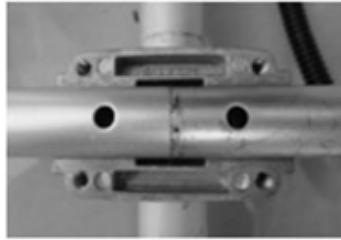

b

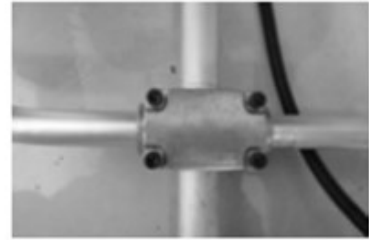

c

2

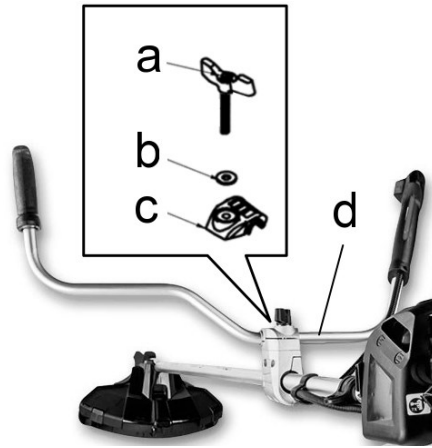

3

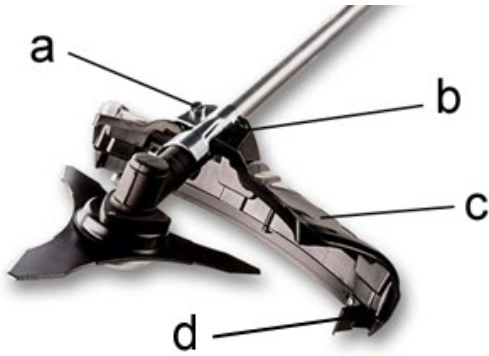

4

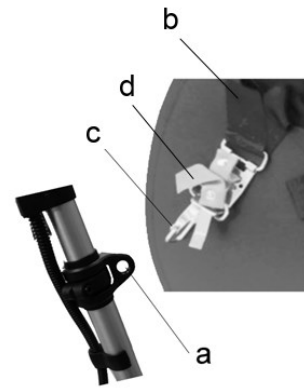

5



6

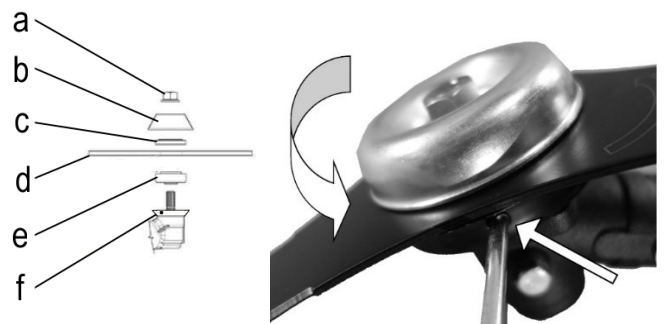

7

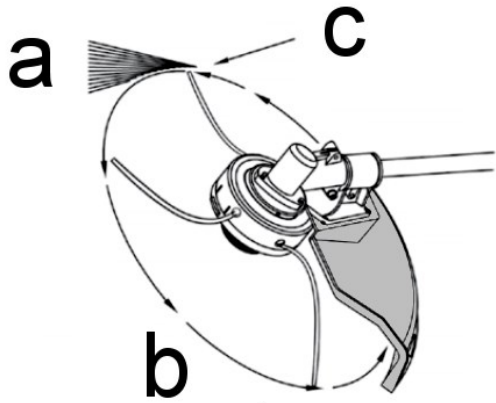

8

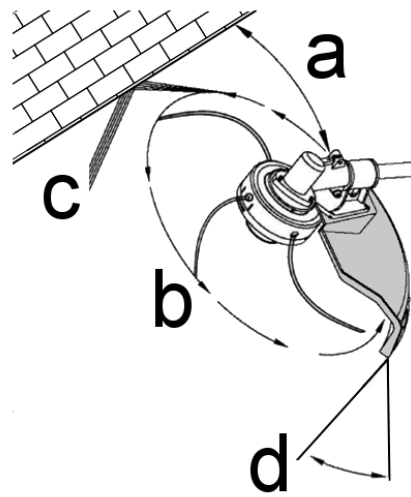

9



10



11

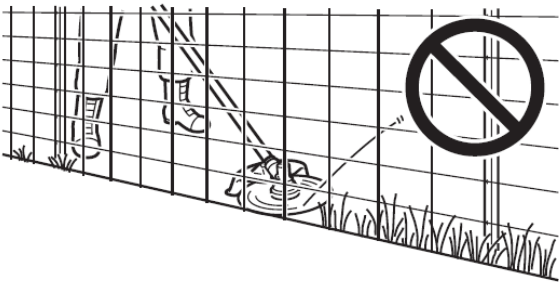

12



13

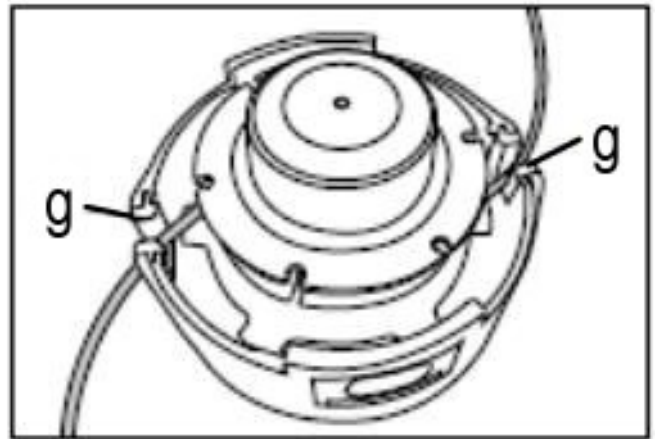
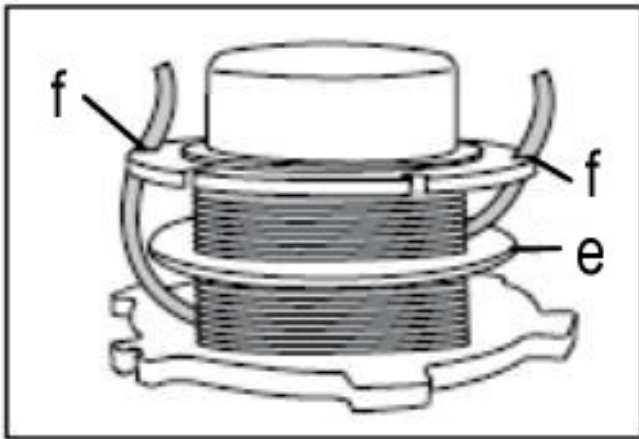
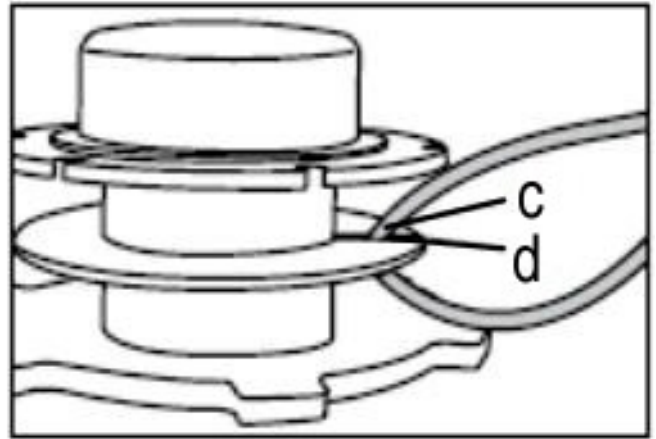
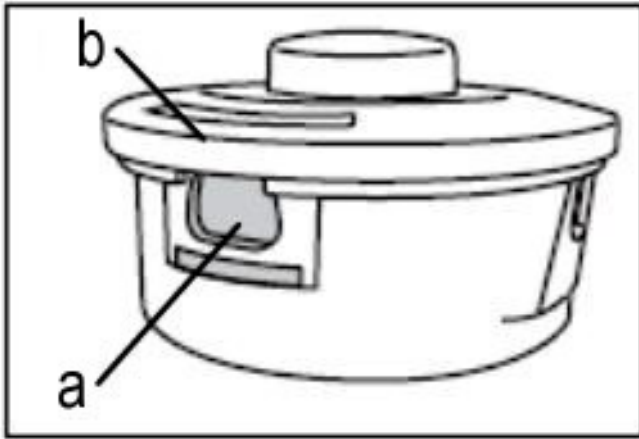

14

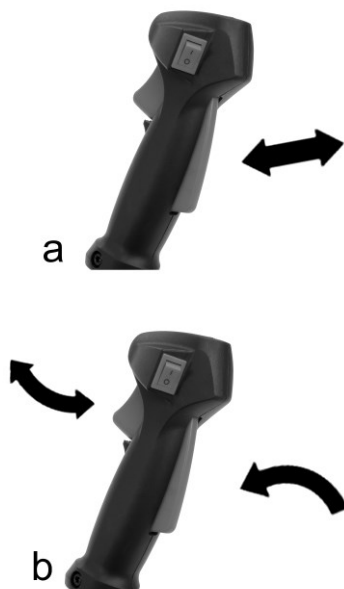

15



16

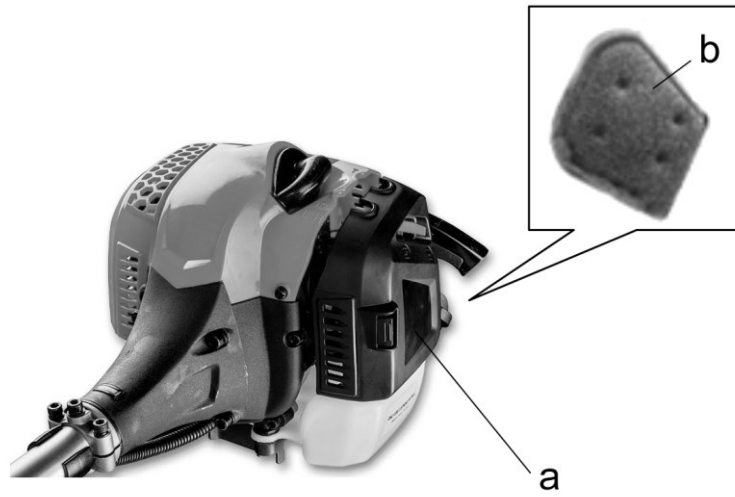

17

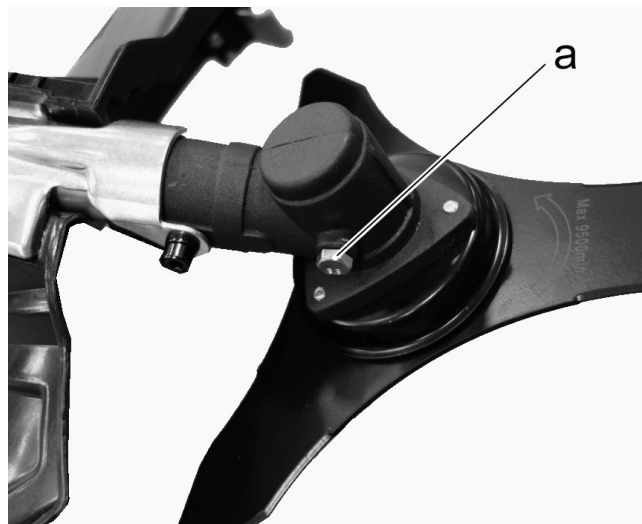

18

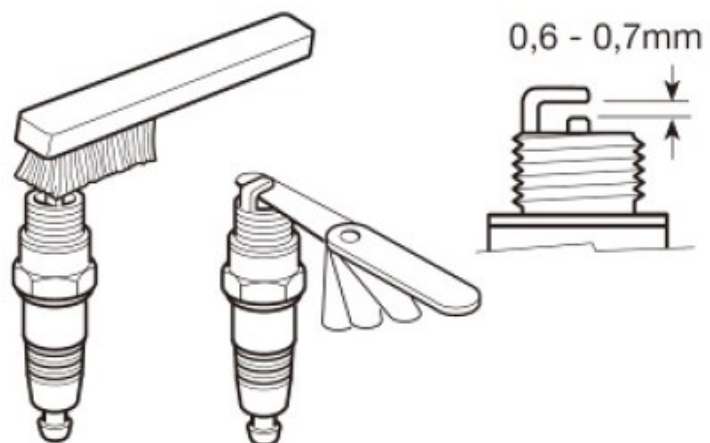

CZ – OBSAH	9
SK - OBSAH	27
EN - TABLE OF CONTENTS	45
DE - INHALTSVERZEICHNIS	63
PL - TREŚĆ	83
HU - TARTALOM	102
IT - INDICE	120
ES - ÍNDICE	139

Vážený zákazníku,
děkujeme za důvěru, kterou jste nám projevili koupí našeho výrobku.

Před prvním použitím tohoto výrobku si přečtěte tento návod k použití. Naleznete v něm informace o bezpečném způsobu použití výrobku a zajištění jeho dlouhé životnosti. Věnujte zvýšenou pozornost všem bezpečnostním pokynům uvedeným v tomto návodu!

Tento návod k použití obsahuje i pokyny, které vyžadují zvláštní pozornost a poukazují na důležité okolnosti, které je nutné vzít v úvahu, abyste předešli vážným úrazům nebo škodám a jsou v textu návodu označeny následujícími výstrahami.



POZOR!

Tato výstraha označuje pokyny, které musí být dodržovány, aby se předešlo situacím, které mohou vést k vážnému úrazu nebo smrti.



DŮLEŽITÉ!

Tato výstraha označuje pokyny, které musí být dodrženy, aby se předešlo mechanickým závadám, poškození nebo zničení výrobku.



POZNÁMKA

Tato výstraha označuje užitečné rady nebo pokyny k používání výrobku.

Informace, popisy a vyobrazení v tomto návodu k použití odpovídají známému stavu v době tvorby tohoto návodu a výrobce si vyhrazuje právo na provádění změn bez předchozího upozornění. Obrázky mohou obsahovat volitelnou výbavu a příslušenství a nemusí zahrnovat veškerou standardní výbavu.

ÚČEL POUŽITÍ

Tyto stroje jsou určeny k vyžínání a sečení trávy a křovin (v závislosti na modelu) a nesmí se používat k jiným účelům.

Za škody nebo úrazy způsobené nesprávným použitím odpovídá uživatel/obsluha. Výrobce nepřebírá žádnou odpovědnost za takovéto škody nebo úrazy. Součástí správného účelu použití je také dodržování bezpečnostních pokynů a pokynů k obsluze a údržbě uvedených v tomto návodu k použití. Osoby, které obsluhují tento stroj, musí být proškoleny a seznámeny s obsluhou tohoto stroje a vždy mít na paměti všechna možná nebezpečí. Kromě toho musí být důsledně dodržována všechna platná pravidla pro předcházení úrazům. V úvahu musí být také vzaty v příslušném rozsahu předpisy pracovního lékařství týkající se bezpečnosti. Jakékoli změny provedené na stroji mají za následek odmítnutí odpovědnosti výrobce za škody způsobené těmito změnami a následné zrušení záruky.

TENTO NÁVOD USCHOVEJTE PRO POZDĚJŠÍ POUŽITÍ!

OBSAH

1. POPIS STROJE	10
2. SYMBOLY UMÍSTĚNÉ NA STROJI	11
3. BEZPEČNOSTNÍ POKYNY	12
4. SESTAVENÍ	15
5. SMĚS PALIVA S OLEJEM	16
6. PŘÍPRAVA K PROVOZU	17
7. OBSLUHA	18
8. ÚDRŽBA	21
9. USKLADNĚNÍ A PŘEPRAVA	24
10. ODSTRAŇOVÁNÍ ZÁVAD	24
11. LIKVIDACE	25
12. ZÁRUČNÍ PODMÍNKY	25
13. TECHNICKÉ ÚDAJE	26

1. POPIS STROJE

- 1 Kovový kotouč / Strunová hlava
- 2 Ochranný štít
- 3 Trubka
- 4 Pohonná jednotka
- 5 Popruh dvouramenný
- 6 Pravá rukojeť s ovládáním
- 7 Levá rukojeť
- 8 Svěrná objímka rukojeti
- 9 Plynová páčka
- 10 Pojistka plynové páčky
- 11 Spínač zapalování I / 0
- 12 Žací kotouč
- 13 Kryt žacího kotouče



POZNÁMKA: Veškeré potřebné obrázky naleznete na prvních stránkách tohoto návodu k použití. V rámci jednotlivých popisů budete odkazováni na příslušné obrázky.

2. SYMBOLY UMÍSTĚNÉ NA STROJI



Před použitím tohoto stroje si přečtěte návod k použití.



Používejte ochranné brýle, chrániče sluchu a ochrannou přilbu!



Používejte pracovní ochranné rukavice!



Používejte ochrannou obuv!



Riziko vymrštění. Plochu, kterou se chystáte kosit, zkontrolujte a odstraňte veškeré předměty, které by mohly být zachyceny žací nástrojem a vymrštěny do okolí.



Nebezpečí zpětného vrhu! Zpětný vrh je prudký pohyb stroje do strany při nárazu žacího nástroje do pevné překážky.



Riziko vymrštění. Během použití stroje udržujte nepovolané osoby mimo pracovní prostor.



Udržujte minimální vzdálenost 15 metrů od okolostojících osob a zvířat.



Maximální otáčky ocelového kotouče.



Maximální otáčky strunové hlavy.



Používání stroje s pilovým kotoučem na dřevo je zakázáno.



Nepoužívejte nepovolené žací nástroje. Nebezpečí vážného nebo smrtelného úrazu! Používejte pouze strunovou hlavu.



Pozor! Horký povrch! Nebezpečí popálení.

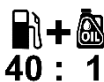

Motor používá směs paliva - benzín a olej v poměru 40:1



Garantovaná hladina akustického výkonu.
Hladina akustického výkonu tohoto zařízení nepřekračuje 113 dB.



Nastříkovač paliva





Označení CE.
Potvrzuje shodu výrobku s požadavky příslušných směrnic Evropské unie.

3. BEZPEČNOSTNÍ POKYNY

 **POZOR!** Před prvním použitím tohoto stroje si přečtěte pokyny uvedené v tomto návodu k použití a dodržujte je. Seznamte se s ovládacími prvky tak, abyste byli schopni stroj bezpečně obsluhovat. Tento návod k použití uchovávejte spolu s tímto strojem.

 **POZOR!** Dodržujte všechny bezpečnostní pokyny a upozornění uvedené v tomto návodu. Jejich nedodržení může mít za následek vážný úraz obsluhy nebo jiných osob.

 **POZOR!** Benzín je vysoce hořlavá kapalina. Z důvodu předcházení vážným úrazům osob a/nebo poškození stroje musí být při používání benzínových zařízení vždy dodržena základní bezpečnostní opatření pro manipulaci s hořlavinami.

 **POZOR!** Nebezpečí poškození sluchu. Za normálních podmínek je obsluha tohoto stroje vystavena úrovni hluku 85 dB(A) nebo vyšší. Používejte chrániče sluchu!

 **POZOR!** Za provozu tento stroj vytváří elektromagnetické pole. Toto pole může za určitých okolností narušit činnost aktivních nebo pasivních zdravotních implantátů. Za účelem snížení rizika život ohrožujícího úrazu doporučujeme osobám se zdravotními implantáty, aby se před použitím tohoto výrobku poradili s lékařem a výrobcem implantátu.

3.1 PŘÍPRAVA

1. Se strojem nikdy nepracujte, pokud jste unaveni, nemocní, rozčilení nebo pod vlivem léků, které mohou způsobovat ospalost, nebo pokud jste pod vlivem alkoholu nebo drog.
2. Stroj půjčujte pouze takovým dospělým osobám, které jsou seznámeny s návodem k použití. Dejte jim návod k použití k dispozici, tak aby se mohly s bezpečným použitím stroje seznámit. Stroj nesmí nikdy používat děti.
3. Používejte pevnou pracovní obuv s protiskluzovými podrážkami, přiléhavý pracovní oděv a osobní ochranné pomůcky: ochranné rukavice, ochranné brýle, chrániče sluchu a ochrannou přilbu. Používejte antivibrační rukavice.
4. Nenoste volné oblečení nebo ozdoby. Dbejte, aby vaše vlasy, oděv a rukavice byly v bezpečné vzdálenosti od pohyblivých dílů. Volné oblečení, ozdoby nebo dlouhé vlasy se mohou do pohyblivých dílů zachytit.
5. Před každým použitím vždy zkontrolujte technický stav stroje, zda nemá uvolněné, opotřebené nebo poškozené součásti. Nikdy nepracujte se strojem, který je poškozený, nesprávně seřízený nebo není zcela a bezpečně sestavený.
6. Stroj žádným způsobem neupravujte. Na vývodový hřídel nepřipojujte žádné zařízení, které není dodáno přímo výrobcem a určeno pro tento stroj, zejména pak kovových vícedílných řetězů a cepových nožů. Nedodržení tohoto požadavku může mít za následek vážný úraz obsluhy nebo osob nacházejících se v blízkosti stroje či poškození stroje.
7. Rukojeti udržujte suché, čisté bez zbytků oleje nebo paliva.
8. Udržujte v dobrém stavu antivibrační systém. Nevyvážený žací kotouč nebo strunová hlava zvyšuje úroveň vibrací přenášených do vašich rukou. Vyšší úroveň vibrací se může také projevat u stroje s uvolněnými součástmi, nebo poškozenými či opotřebenými tlumiči vibrací.
9. Ochranný štít žacího nástroje je bezpečnostní výbava stroje. Za provozu musí být tento ochranný štít vždy namontován na stroji. Před každým použitím tento ochranný štít zkontrolujte. V případě jakéhokoli poškození ochranného štítu (prasknutí, ulomení apod.) kontaktujte prodejce a nechte štít vyměnit. Použití poškozených ochranných štítů, jejich demontáž nebo upravování může mít za následek vážný úraz obsluhy nebo osob nacházejících se v okolí.
10. Seznamte se s ovládacími prvky a správným způsobem použití stroje. Osvojte si postup rychlého vypnutí stroje a jeho rychlé vyháknutí ze závěsných popruhů.
11. Nikdy se nepokoušejte provádět seřizování motoru, pokud je stroj v chodu a zavěšen na ramenním popruhu. Seřizování motoru vždy provádějte se strojem položeným na vodorovné a čisté ploše.

12. Plochu, kterou se chystáte sekat, zkontrolujte a odstraňte veškeré předměty, které by mohly být zachyceny žacím nástrojem a vymrštěny do okolí.
13. Tento typ stroje nepoužívejte k zametání nečistot.
14. Používejte pouze nepoškozené žací nástroje. Při zasažení kamenu nebo jiné překážky, stroj vypněte a zkontrolujte stav žacího nástroje. Nikdy nepoužívejte poškozený nebo nevyvážený žací nástroj.

3.2 PROVOZ

1. Stroj nenechávejte nikdy bez dozoru. Zejména neopouštějte stroj se zapnutým motorem.
2. Nenatahujte se před sebe. Po celou dobu práce udržujte správný postoj a rovnováhu. Stroj nepoužívejte v nestabilní poloze. Při sečení vždy používejte ramenní popruh a stroj držte pevně oběma rukama za rukojeti.
3. Nedovolte, aby do NEBEZPEČNÉHO PROSTORU vstupovaly jiné osoby, děti ani zvířata. Nebezpečný prostor je v okruhu 15 metrů od stroje.
4. Zajistěte, aby osoby, nacházející se v rizikové zóně za nebezpečným prostorem, používaly ochranné brýle proti odletujícím předmětům. Pokud je nutné použít stroj v prostoru, ve kterém se vyskytují nechráněné osoby, provozujte stroj v nízkých otáčkách, abyste snížili riziko vymrštění předmětů.
5. Za chodu motoru udržujte části svého těla v bezpečné vzdálenosti od rotujícího nástroje. Pokud je nutné vyměnit ochranný štít nebo žací nástroj, vždy vypněte motor a ujistěte se, že se žací nástroj zastavil.
6. Stroj mezi pracovišti vždy přenášejte s vypnutým motorem.
7. Dávejte pozor, abyste žacím nástrojem nenaráželi do pevných překážek, kamenů nebo země. Přehnaně hrubé zacházení zkracuje životnost stroje a je nebezpečné pro obsluhu i osoby v okolí.
8. Věnujte pozornost uvolněným a přehřívajícím se součástem. Pokud zjistíte jakékoli nenormální chování stroje, okamžitě zastavte práci s ním a důkladně jej zkontrolujte. V případě potřeby nechte stroj zkontrolovat v autorizovaném servisu. Nikdy nepokračujte v práci se strojem, který vykazuje známky nesprávné funkce.
9. Při startování nebo za chodu motoru se nikdy nedotýkejte horkých součástí, jako je například tlumič výfuku, vysokonapětového vodiče nebo zapalovací svíčky.
10. Tlumič výfuku je horký i po vypnutí motoru. Stroj nikdy nepokládejte na místa, kde se vyskytují hořlavé materiály (suchá tráva apod.), hořlavé plyny nebo hořlavé kapaliny. Hrozí nebezpečí požáru.
11. Pracovní prostor žacího nástroje je nebezpečný i při dobíhání po vypnutí motoru. Před další manipulací se strojem vyčkejte. Dokud se rotující části úplně nezastaví.
12. Zvláště opatrně postupujte při práci v dešti nebo krátce po dešti, protože půda může být kluzká. V případě uklouznutí nebo pádu okamžitě uvolněte páčku plynu.

3.3 ÚDRŽBA A SKLADOVÁNÍ

1. Zajistěte bezpečný provoz svého stroje. Pravidelně kontrolujte technický stav stroje. Používejte originální náhradní díly. Tyto jsou k dispozici u autorizovaných prodejců. Použití jakéhokoli jiného příslušenství nebo dílů může představovat potenciální nebezpečí úrazu obsluhy nebo poškození stroje a zániku záruky.
2. Čistěte celý stroj, zvláště pak tlumič výfuku jeho okolí a vzduchový filtr.
3. Před prováděním seřizování nebo oprav vždy vypněte motor a odpojte kabel od zapalovací svíčky.
4. Dodržujte pokyny pro výměnu příslušenství.
5. Pro zajištění bezpečného a efektivního provozu provádějte před použitím stroje denní kontroly. Žací nástroj vyměňte již při prvním náznaku prasklin nebo poškození.
6. Po nárazu nebo upuštění stroje na zem nechte provést odbornou kontrolu stroje za účelem zjištění případného poškození nebo závad.
7. Ukládejte stroj mimo dosah dětí.

8. Stroj skladujte v dobře větraných a uzamčených prostorech. Stroj neskladujte v uzavřených prostorech, ve kterých se výpary paliva mohou dostat do kontaktu s jiskřením, otevřeným plamenem (např. v ohřívačích vody, kotlích apod.).
9. Jiné práce údržby, než jsou popsány v tomto návodu k použití, smí provádět jen autorizovaný servis výrobce, který disponuje pracovníky s odpovídající odbornou kvalifikací, je vybaven potřebným speciálním nářadím a originálními náhradními díly.

3.4 ZBYTKOVÁ RIZIKA

Mohou se objevit dodatečná zbytková rizika při použití tohoto stroje, které nemusí být obsaženy v uvedených bezpečnostních pokynech. Tato rizika mohou vzniknout v důsledku nesprávného použití, dlouhodobého použití atd. I při dodržování příslušných bezpečnostních předpisů a používání bezpečnostních prvků, nemohou být vyloučena určitá zbytková rizika. Mezi ně patří:

- Zranění způsobená kontaktem s jakoukoli rotující / pohyblivou částí.
- Zranění způsobená při výměně dílů, pracovního nástroje nebo příslušenství.
- Zranění způsobená dlouhodobým použitím stroje. Používáte-li tento stroj delší dobu, zajistěte, aby byly prováděny pravidelné pracovní přestávky.
- Poškození sluchu. Používejte osobní ochranné prostředky na ochranu sluchu.



POZNÁMKA: Mohou existovat místní předpisy (bezpečnost a ochrana zdraví při práci a pracovního prostředí), které mohou omezovat používání stroje. Je na uživateli, aby se s takovými předpisy seznámil a dodržoval je.

POZOR!

Při déle trvající práci je uživatel vystaven otřesům, které mohou vést ke zblednutí prstů (Raynaudův syndrom) anebo syndromu karpálního tunelu.

V tomto stavu se snižuje schopnost ruky vnímat a regulovat teplotu, což vede k pocitům necitlivosti a horka a může vyústit v poškození nervové a cévní soustavy a nekrotizaci tkáně.

Zatím nejsou známy všechny faktory vedoucí k nemoci zblednutí prstů, patří však mezi ně definitivně chladné počasí, kouření a nemoci cév a krevního oběhu, i dlouhodobé či intenzivní působení otřesů. Riziko nemoci zblednutí prstů a syndromu karpálního tunelu omezíte takto:

- Noste rukavice a udržujte ruce v teple.
- Udržujte nářadí v dobrém stavu. Nástroj s uvolněnými součástkami nebo poškozenými či opotřebenými tlumiči vibruje silněji.
- Rukojeť držte vždy pevně, neobepínejte ji však dlouho zbytečně silně. Dělejte přestávky.

Ani přes výše uvedená preventivní opatření nelze riziko nemoci zblednutí prstů a syndromu karpálního tunelu zcela vyloučit. Osobám, které budou s nářadím pracovat dlouhodobě a pravidelně, proto doporučujeme, aby bedlivě sledovaly stav svých rukou a prstů. Zpozorujete-li některý z výše uvedených syndromů, vyhledejte neprodleně lékaře.

4. SESTAVENÍ

Existují dvě verze upínání rukojeti – klasická šrouby a rychloupínací pomocí křídlové matice.

1. Klasická montáž T rukojeti pomocí imbusových šroubů obrázek 1.
Postupujte dle obrázků 1a, 1b, 1c. Povolte 4 šrouby a sejměte horní polovinu svěrné objímky. Nasaďte rukojeť do svěrné objímky a utáhněte šrouby.
2. Křídlový rychloupínací šroub obrázek 2.
Výhodou tohoto rychloupínacího šroubu je jeho manipulační pohotovost při nastavování polohy T-rukojeti. Otáčením proti směru hodinových ručiček povolte křídlový šroub (a), odstraňte podložku (b) a upínací konzoli (c). Umístěte rukojeť (d) do držáku na trubce hřídele, a vraťte zpět upínací konzoli, pak podložku a křídlový šroub. Nastavte požadovanou polohu rukojeti, a dotáhněte šroub tak, aby došlo k zafixování polohy rukojeti.

Instalace ochranného štítu obrázek 3.

1. Vyšroubujte šroub (a) z ochranného štítu (c).
2. Nasaďte ochranný štít (c) na objímku dle obrázku tak, aby otvor lícoval se závitovým otvorem ve štítu a šroub (a) nasaďte zpět.
3. Šroub dotáhněte.

Při sečení pomocí strunové hlavy musí být na stroji namontován nástavec ochranného štítu s ořezávacím nožem. Bez tohoto nástavce by při přílišném vytažení mohla žací struna přesahovat mimo ochranný štít a představovat riziko úrazu. Při použití strunové hlavy vždy použijte ochranný štít s nástavcem s ořezávacím nožem.

Montáž žacího nástroje



POZOR! Ostří žacího kotouče je ostré. Při montáži a demontáži žacího kotouče používejte rukavice.

Montáž žacího kotouče obrázek 6.

Otvorem v boku krytu převodu (f) prostrčte vhodnou tyčku a pootáčejte kotoučem (d), dokud nedojde k zaaretování unašeče kotouče (e). Povolte a vyšroubujte matici (a) (ve směru hodinových ručiček – levý závit). Sejměte miskovou podložku (b) a horní unašeč (c).

Na unašeč kotouče (e) nasaďte žací kotouč (dbejte na správný směr otáčení), nasaďte zpět horní unašeč (c) (nasazen plochou stranou směrem ke kotouči), miskovou podložku (b) a zajistěte šroubem (a) – k aretaci unašeče kotouče opět použijte tyčku.

Demontáž žacího kotouče obrázek 6.

Otvorem v boku krytu převodu (f) prostrčte vhodnou tyčku a pootáčejte kotoučem (d), dokud nedojde k jejímu zaskočení a zaaretování unašeče kotouče (e). Povolte a vyšroubujte matici (a) (ve směru hodinových ručiček – levý závit) a sejměte miskovou podložku (b), horní unašeč (c) a žací kotouč (d).



POZOR! Nadměrné vibrace mohou být projevem nesprávné montáže žacího kotouče. Pokud se objeví, okamžitě vypněte motor a najděte a odstraňte důvod vibrací. Nesprávně namontovaný žací kotouč může způsobit úraz!

Montáž strunové hlavy obrázek 6.

Ujistěte se, že je správně nasazen spodní unašeč (e) na drážkované hřídeli.

Zasuňte tyčku do otvoru v boku krytu převodu (f) a otvoru ve spodním unašeči (e), abyste zamezili otáčení hřídele.

Našroubujte strunovou hlavu na závit hřídele a utáhněte ji (proti směru hodinových ručiček).

5. SMĚS PALIVA S OLEJEM



POZOR! Benzín a jeho výpary jsou vysoce hořlavé a výbušné.

- S benzínem manipulujte opatrně, je vysoce hořlavý. V blízkosti paliva nekuřte ani neprovádějte činnosti s otevřeným ohněm ani činnosti, při kterých by mohly vznikat jiskry.
- Směs paliva nepřipravujte v uzavřené místnosti nebo v blízkosti otevřeného plamene. Zajistěte dostatečné větrání.
- Palivo doplňujte pouze venku před nastartováním motoru a při doplňování nebo manipulaci s palivem nekuřte.
- Nikdy neotevírejte víčko palivové nádrže ani nedoplňujte palivo za chodu motoru, ani pokud je motor horký.
- Při každém otevírání palivové nádrže vždy nejprve pomalu uvolněte uzávěr palivové nádrže a před jeho sejmutím počkejte na vyrovnání tlaku v nádrži.
- Po doplnění paliva pevně zašroubujte a dotáhněte víčka palivové nádrže i nádoby na palivo.
- Nikdy nedoplňujte palivovou nádrž až po okraj. Ponechte prostor pro expanzi paliva tím, že při plnění nepřekročíte úroveň spodku hrdla nádrže.
- Pokud dojde k rozlití paliva, nepokoušejte se motor nastartovat. Stroj přesuňte min. 3 m mimo místo rozlití a zabraňte vzniku jakéhokoli zdroje ohně, dokud se výpary paliva nerozptýlí.
- Stroj s benzínovým motorem provozujte pouze v dobře větraných prostorech. Nikdy nestartujte ani nenechávejte běžet motor uvnitř uzavřeného prostoru nebo budovy. Výfukové plyny obsahují smrtelně jedovatý oxid uhelnatý!
- Palivo skladujte pouze v nádobách, které jsou k tomuto účelu určeny, na chladném, suchém a dobře větraném místě, mimo dosah jisker, otevřeného ohně, zápalných plamínek spotřebičů či jiných zdrojů zapálení.

5.1 PALIVO

Palivo je směs bezolovnatého benzínu a oleje pro vzduchem chlazené dvoutaktní motory v poměru 40:1 (benzín : olej).

Používejte bezolovnatý benzín s oktanovým číslem nejméně 89. Nepoužívejte palivo obsahující metylalkohol nebo více než 10 % etanolu. Palivo E10 je přípustné.

Používejte olej standardu nejméně API TC, ISO-L-EGD (ISO/CD13738), JASO FC.



DŮLEŽITÉ!

- Nikdy nepoužívejte olej pro čtyřtaktní motory a pro dvoutaktní vodou chlazené motory.
- Nemíchejte směs přímo v palivové nádrži motoru.



DŮLEŽITÉ!

- **PALIVO BEZ OLEJE (ČISTÝ BENZÍN)** velmi rychle způsobí vážné poškození motoru.
- **OLEJ URČENÝ PRO ČTYŘTAKTNÍ MOTORY** nebo **PRO DVOUTAKTNÍ VODOU CHLAZENÉ MOTORY** může způsobit zanášení zapalovací svíčky, ucpání výfukového kanálu nebo uvíznutí pístních kroužků v drážkách pístu.
- **PALIVOVÁ SMĚS V JINÉM POMĚRU NEŽ 40:1** může způsobit poškození motoru. Dbejte na správný poměr benzínu a oleje ve směsi.

Postup přípravy směsi paliva

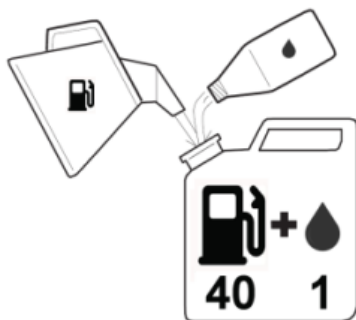

1. Odměřte množství benzínu a oleje pro smíchání.
2. Do čisté nádoby nalijte část odměřeného množství benzínu.
3. Potom nalijte celé odměřené množství oleje a důkladně směs promíchejte.
4. Nalijte zbylé množství benzínu a znovu minimálně 1 minutu důkladně promíchejte.
5. Nádobu se směsí paliva zřetelně označte, abyste předešli záměně s nádobami obsahujícími benzín bez oleje nebo jiné látky.

DŮLEŽITÉ!

Benzín během skladování oxiduje a rozkládá se. Rozložený benzín zhorší startování motoru a zanechá v palivovém systému usazeniny, které jej ucpou.

Doba, po kterou je možné ponechat benzín v palivové nádrži a karburátoru bez způsobení funkčních problémů, se liší v závislosti na různých faktorech, jako je například druh benzínu, skladovací teplota a zda je nádrž částečně nebo zcela naplněna. Vzduch v částečně naplněné nádrži podporuje rozklad benzínu. Vysoké skladovací teploty podporují rozklad benzínu. Problémy se mohou projevit během několika měsíců nebo i dříve, pokud pro doplnění nádrže nebyl použit čerstvý benzín. Doporučujeme tedy nepoužívat benzín starší než 30 dnů.

5.2 NAPLNĚNÍ PALIVOVÉ NÁDRŽE

1. Před sejmutím zátky nádrže a doplněním paliva vždy vyčistěte okolí zátky od nečistot.
2. Položte stroj zátkou nahoru. Vyšroubujte zátku palivové nádrže, ale nedemontujte ji, nechte ji zavěšenou. Zkontrolujte nádrž, ujistěte se, že je čistá, a naplňte ji čerstvým palivem. Nádobou se směsí paliva před nalitím do nádrže stroje důkladně zatřepejte. Palivo doplňte do cca 80 % obsahu nádrže, ponechejte prostor pro expanzi paliva.
3. Našroubujte a pevně utáhněte zátku a utřete všechny případné úkapy nebo rozlité palivo ze stroje a jeho okolí.

6. PŘÍPRAVA K PROVOZU

Kontroly před uvedením do provozu

1. Zkontrolujte, zda nejsou uvolněné šrouby, matice a svorníky, nebo poškozený žací nástroj, ochranný kryt.
2. Zkontrolujte správné upevnění a umístění ochranného krytu.
3. Zkontrolujte, zda se neprojevují žádné netěsnosti v palivové soustavě.
4. Po spuštění motoru proveďte kontrolu funkce bezpečnostních prvků. Ujistěte se, že se při uvolnění plynové páčky zastaví žací nástroj. Vypněte motor spínačem zapalování a ujistěte se, že došlo k zatavení motoru. Pokud dojde k nesprávné funkci, v práci se strojem nepokračujte a stroj nechte opravit.

Ovládání plynu obrázek 14.

Stiskněte pojistku plynové páčky a ujistěte se, že se vrací po uvolnění do své výchozí polohy, (obrázek 14 a). Přesvědčte se, že při uvolnění pojistky plynové páčky je ovládání plynové páčky zablokováno.

Zkontrolujte, že plynová páčka a pojistka plynové páčky se volně pohybují a vratné pružiny správně pracují (obrázek 14 b).

Postupujte dle pokynů, uvedených v kapitole Postup startování. Nastartujte stroj a dejte plný plyn. Uvolněte plynovou páčku a zkontrolujte, že se žací nástroj zcela zastavil. Pokud se stále otáčí, přestože je plynová páčka v pozici volnoběhu, je třeba nechat zkontrolovat nastavení karburátoru – viz ÚDRŽBA

Popruhy obrázek 4 a 5

Nasazení popruhu

- Nasaďte si popruh na ramena a umístěte rychloupínací sponu na přední stranu svého pasu.
- Nastavte si délky jednotlivých popruhů dle potřeby.
- Zasuňte západku do držáku západky, dokud se neozve „cvaknutí“.

Uvolnění popruhu stiskněte oba pojistné jazýčky západky

Správné nastavení délky ramenního popruhu umožní správné vyvážení stroje a jeho snadnější obsluhu. Spojení závěsného oka (a) a popruhu (b) je řešeno karabinkou (c). Polohu závěsného oka na trubce nastavte tak, aby byl zavěšený stroj vyvážen s mírným nakloněním na zadní motorovou část. Délku ramenního popruhu nastavte tak, aby zavěšený stroj měl správnou výšku nad zemí.

V případě nebezpečí a nutnosti rychle odložit stroj vytáhněte pojistku (d) a uvolněte stroj od popruhu.

7. OBSLUHA

7.1 STARTOVÁNÍ A VYPNUTÍ MOTORU

Startování studeného motoru obrázek 15.

Jako „studený start“ je považováno startování motoru minimálně 10 minut poté, co byl vypnut, nebo po doplnění paliva.

1. Opakovaně stiskněte nastříkovač paliva (7-10x), dokud se z větší části nenaplní palivem.
2. Přepněte spínač zapalování (a) do polohy „I“.
3. Vytažením páčky sytiče zavřete sytič . Klapka sytiče se zavře a škrticí klapka se nastaví do startovací polohy.
4. Uchopte madlo startéru a pomalu vytáhněte šňůru startéru, dokud neucítíte odpor, nyní rychle a silně zatáhněte za šňůru startéru.





POZOR! Nikdy neomotávejte šňůru startéru okolo své ruky. Šňůru startéru nevytahujte až na doraz a zpět ji nechte volně navinout! Madlo startéru při startování nepouštějte z ruky!

5. Opakovaně tahejte za šňůru startéru, dokud nedojde k prvnímu zážehu motoru. Pak zasuňte páčku sytiče do polohy  a tím otevřete klapku sytiče.
6. Opakovaně tahejte za šňůru startéru, dokud motor nenastartuje.
7. Po naskočení motoru jej nechte chvíli běžet se škrticí klapkou ve startovací poloze, pak promáčkněte plynovou páčku a škrticí klapku uvolněte.
8. Před zahájením práce nechte motor z důvodu zahřátí několik minut běžet bez zatížení.

Startování teplého motoru

Pokud nebyla vyprázdněna palivová nádrž, zatáhněte za rukojeť startéru. Motor by měl nastartovat po jednom až třech pokusech.

Pokud byla vyprázdněna palivová nádrž, doplňte palivo, a opakujte kroky 1,5 a 6 v odstavci

Startování studeného motoru. Páčku sytiče před startováním přesuňte do polohy  a zpět , aby se škrticí klapka nastavila do startovací polohy.

Vypnutí motoru

Uvolněte páčku plynu a nechte motor běžet na volnoběh. Pak spínač zapalování (a) přepněte do polohy „O“.

Motor je zahlcený

Pokud motor nenastartuje, může být příčinou zahlcení spalovacího prostoru palivem. V tomto případě:

1. Spínač zapalování přepněte do polohy „O“.
2. Demontujte zapalovací svíčku a několikrát zatáhněte za šňůru startéru, aby se vyprázdnil spalovací prostor motoru.
3. Zapalovací svíčku osušte od paliva, namontujte zpět a připojte k ní kabel zapalování.
4. Spínač zapalování přepněte do polohy „I“.
5. Zasuňte páčku sytiče do polohy  a tím otevřete klapku sytiče (i když je motor studený).
6. Tahejte za šňůru startéru, dokud motor nenastartuje.

7.2 POUŽITÍ



POZOR! Předcházejte zpětnému vrhu, který vás může vážně poranit. Zpětný vrh je prudký pohyb stroje do strany při nárazu žacího nástroje do pevné překážky. Takový náraz může být i příčinou ztráty kontroly nad strojem.



POZOR! Při použití kovových žacích kotoučů se vyhýbejte sečení v blízkosti plotů, zdí, stromů, kamenů nebo jiných pevných překážek. Zásah rotujícího kotouče do takové překážky může způsobit zpětný vrh anebo poškození kotouče. K dosekávání kolem pevných překážek používejte strunovou hlavu.

Vždy používejte závěsný popruh a nastavte ho tak, aby byl žací nástroj vodorovně několik centimetrů nad zemí a celý stroj vyvážený mírně na zadní motorovou část. Žací nástroj i ochranný štít proti odletujícím předmětům by měly být vždy ve vodorovné poloze. Stroj zavěste na pravou stranu vaší postavy.

7.2.1 SEČENÍ S ŽACÍM KOTOUČEM



POZOR! Před zahájením provozu vždy zkontrolujte, zda jsou všechny části stroje dobře připojené a šrouby utažené.

Nepracujte s tupým, popraskaným nebo poškozeným žacím kotoučem.

Před sečením porostu zkontrolujte, zda se v něm nenacházejí kameny, kovové sloupky nebo dráty ze starých plotů. Pokud není možné překážky odstranit, označte tato místa, abyste se jim mohli při sečení vyhnout. Kameny a kovové předměty mohou otupit nebo poškodit žací kotouč. Drát může být zachycen kotoučem a vymrštěn do okolí.

Kosení plevelů obrázek 9.

Tento způsob sečení se provádí kývavým pohybem žacího kotouče ve vodorovném oblouku. Tak lze rychle vyčistit plochy od trávy a plevelů. Tento způsob sečení by se neměl používat k odstraňování tuhého plevelu nebo dřevitých porostů.

Kosení lze provádět v obou nebo jednom směru; v tomto případě bude sečený materiál odhazován směrem od vás.

To znamená použití strany žacího kotouče, která se otáčí směrem od vás. Na této straně mírně skloňte žací kotouč. Při sečení v obou směrech můžete být zasaženi určitým množstvím odletujícího materiálu.

Sečte pouze stranou žacího kotouče, která odhazuje sečený materiál směrem od vás.

Pokud dojde ke zpětnému vrhu, znamená to, že je buď tupý žací kotouč, nebo je sečený materiál příliš silný nebo tvrdý a k jeho odstranění musíte použít jiný typ stroje, než je tento.

Nepoužívejte příliš velký tlak nebo páčení, které by mohlo způsobit ohnutí nebo prasknutí kotouče.



POZNÁMKA Tento stroj není určen pro použití s pilovým kotoučem na řez dřevin.

7.2.2 SEČENÍ SE STRUNOVOU HLAVOU

Naklonění strunové hlavy na nesprávnou stranu způsobí odletování předmětů SMĚREM K VÁM. Pokud budete udržovat strunovou hlavu položenou na zemi tak, že bude sekat v celém průměru, bude sečený materiál odletovat přímo na vás, odpor zpomalí motor a spotřebujete velké množství žací struny.

Používejte pouze kvalitní nylonovou strunu o max. průměru 2,4 mm. Nikdy nepoužívejte drát nebo strunu zesílenou drátem. Do strunové hlavy doplňujte pouze nylonovou žací strunu správného průměru.

Při práci nad holými místy a místy pokrytými štěrkem postupujte se zvýšenou opatrností, protože struna může vysokou rychlostí odmrštit malé kameny. Ochranné kryty nemohou zachytit předměty odražené od tvrdých povrchů.

Téměř ve všech případech sečení je dobré naklonit strunovou hlavu tak, aby v kontaktu se sečeným materiálem byla část kruhu rotace struny, která směřuje PRYČ od vás a od ochranného štítu obrázek 7 (a – směr odhozu, b – směr rotace, c - sečení na této straně) a obrázek 8 (a – úhel vzhledem ke zdi, b – směr rotace, c – směr odrazu, e – úhel vzhledem k zemi). V tomto případě bude sečený materiál odhazován SMĚREM OD VÁS.



POZOR: Nepracujte se strunou, která je delší, než je stanovený průměr daný polohou ořezávacího nože v ochranném krytu. Příliš dlouhé struny mohou způsobit přehřívání motoru a poškození stroje, a představovat riziko úrazu.

Kosení plevele obrázek 9.

Jedná se o kosení velkých travnatých ploch kývavým vodorovným pohybem po oblouku. Používejte plynulý a lehký pohyb, nepokoušejte se trávu sekat silou. Žací hlavu nakloňte tak aby posečený materiál směřoval směrem od vás. Po dokončení záběru se vraťte do výchozí polohy, můžete kosit při pohybu v obou směrech.

Vyžínání obrázek 10.

Motorovou kosu opatrně zavádějte do porostu, který hodláte kosit. Pomalu nakloňte žací hlavu, tak, aby sečený materiál odletoval směrem od vás. Pokud sečete proti překážce, například plotu, zdi nebo stromu, přibližujte se v úhlu, ve kterém bude sečený materiál nebo odletující předměty odražené od překážky odletovat směrem od vás. Strunovou hlavu pomalu přibližujte až těsně k překážce, ale strunu nepřitlačujte k překážce (tak aby do ní nenarážela). Při vyžínání v blízkosti plotu z drátěného pletiva buďte opatrní a žací strunu přiblížte pouze tak, abyste nezasáhli drát. Pokud se přiblížíte příliš, dojde k useknutí žací struny o drát. Vyhněte se kontaktu žací struny s poškozeným drátěným plotem. Kusy drátu odlomené motorovou kosou mohou být odmrštny vysokou rychlostí. Obrázek 11.

Vyžínání lze provádět postupným sečením jednotlivých stonků. Žací hlavu motorové kosy umístěte těsně nad zemí ke spodní části stonku, nikdy ne vysoko, což by mohlo způsobit rozkmit plevele a

jeho zamotání. Namísto sečení v plné šířce raději používejte konec struny k pomalému proseknutí stonkem.

K prodloužení nylonové struny klepněte při práci strunovou hlavou o zem. Struna se prodlouží a ořezávací nůž na ochranném štítku délku struny upraví. Nekomlejte hlavou o beton, dlažbu apod. – je to nebezpečné!

Zarovnávání okrajů trávníku a porostu obrázek 12.

Jde o způsob sečení, při kterém odstraňujete trávu v místech kde se rozrostla přes chodník, obrubník nebo cestu. Sečení se provádí pomocí strunové hlavy skloněné v ostrém úhlu. Dbejte na to aby sečená materiál nebo odletující předměty odletovali směrem od vás.



POZOR! K zarovnávání okrajů trávníku nepoužívejte žací kotouč

Při zarovnávání okrajů trávníku je odstraněn trávník přesahující na chodník nebo na příjezdovou cestu. Při zarovnávání okrajů trávníku držte stroj v ostrém úhlu vůči zemi a v takové poloze, ve které se odletující nečistoty a kameny neodrazí od tvrdých povrchů zpět k vám. I když je na obrázcích vyobrazen postup zarovnávání okrajů trávníku, musí každá obsluhující osoba zvolit takové úhly, které vyhovují velikosti její postavy a situaci při sečení.

Výměna nylonové struny obrázek 13.

Před výměnou struny vizuálně zkontrolujte, zda není strunová hlava nějak poškozena. Pokud najdete jakékoliv vážné stopy opotřebení nebo poškození, je třeba vyměnit celou strunovou hlavu.

1. Zastavte motor a vyčkejte, dokud se rotující části nezastaví.
2. Stisknutím jazýčků (a) otevřete strunovou hlavu a sejměte víčko cívky (b).
3. Vytáhněte cívku ven z tělesa strunové hlavy a odstraňte zbytek staré struny.
4. Ustříhněte novou strunu průměru 2,4 mm a délky 5 metrů.
5. Strunu přehněte na půl, jeden konec nechte asi o 10 cm delší, a vložte střed skladu (c) do drážky (d) v prázdné cívce.
6. Navíjete strunu ve směru šipek na cívce, jednu polovinu do horní a druhou do spodní části pod dělicí přepážkou. Udržujte přitom dostatečné napnutí struny, abyste zabránili jejímu překroucení na cívce. Po navinutí struny vložte oba její konce do zářezů v cívce (f).
7. Vložte cívku zpět do tělesa strunové hlavy: zkontrolujte umístění pružiny, uvolněte postupně konce strun ze zářezů a protáhněte je otvory v boku strunové hlavy (g). Struny by měly vyčnívat ze strunové hlavy na obou stranách cca 15 cm.
8. Nasaďte víčko cívky (b) a bezpečně jej zaklapněte na své místo.

Používejte pouze strunovou hlavu dodávanou výrobcem stroje nebo strunovou hlavu se stejnými nebo lepšími parametry. V případě požadavku na novou strunovou hlavu se obraťte na svého prodejce.

8. ÚDRŽBA



POZOR!

- Před čištěním, kontrolou nebo opravou stroje vypněte motor a nechte ho vychladnout.
- Dodržujte pokyny pro provádění údržby a přípravy k provozu. Nesprávná údržba může mít za následek vážné poškození stroje.
- Stroj vždy udržujte v dobrém provozním stavu.
- Při jakékoliv činnosti údržby používejte ochranné rukavice.

- Jiné práce údržby, než jsou popsány v tomto návodu k použití, smí provádět jen autorizovaný servis výrobce, který disponuje pracovníky s odpovídající odbornou kvalifikací, je vybaven potřebným speciálním nářadím a originálními náhradními díly.
- Bezpečnost a provozní spolehlivost lze garantovat pouze při používání originálních náhradních dílů a doporučeného příslušenství.

8.1 PLÁN ÚDRŽBY

Oblast	Činnost	Před / Po použití	Měsíčně nebo podle potřeby
Celý stroj	Zkontrolovat technický stav	■ / ■	
	Vyčistit	- / ■	
Spojka	Zkontrolovat	■ / -	
Vzduchový filtr	Vyčistit	- / ■	
Palivový systém	Zkontrolovat	■ / -	
Palivový filtr	Vyčistit		■
Zapalovací svíčka	Zkontrolovat / vyčistit		■
Tlumič výfuku	Zkontrolovat		■
Karburátor	Seřídít		■
Úhlová převodovka	Zkontrolovat / doplnit mazivo		■
Ochranný štít	Zkontrolovat		
Tlumiče vibrací	Zkontrolovat		■
Žací nástroje	Zkontrolovat	■ / -	
	Nabrousit		■

Celý stroj

Před každým použitím a pak i po něm zkontrolujte, zda neuniká palivo a zda nejsou uvolněné, prasklé nebo jinak poškozené upevňovací prvky, ochranné kryty, tlumič výfuku a ostatní součásti stroje.

Před každým použitím zkontroluje funkci ovládacích prvků, zejména spínačů.

V případě zjištění jakýchkoli závad, zajistěte před dalším použitím stroje jejich odstranění.

Po každém použití očistěte stroj od nečistot a zbytků trávy. Chladicí žebra válce očistěte štětcem nebo stlačeným vzduchem. Chladicí otvory v krytech udržujte průchozí. K čištění nepoužívejte agresivní chemické prostředky, abrazivní prostředky apod. Mohlo by dojít k poškození stroje.

Vzduchový filtr obrázek 16

Zanesený vzduchový filtr snižuje výkon motoru, způsobuje obtíže při startování a zvyšuje se také spotřeba paliva. Pravidelně, nejlépe po každém použití stroje, vzduchový filtr vyčistěte, v případě velkého znečištění nebo poškození ho vyměňte za nový. Odklopte kryt filtru (a) stisknutím západky. Uvolněte kryt vzduchového filtru a vložku (b) vyjměte. Lehký prach usazený na povrchu vložky lze snadno odstranit oklepáním nebo vyfoukáním filtru (nepoužívejte stlačený vzduch). Ulpělý prach se musí odstranit umytím v teplé vodě se saponátem nebo mýdlem. Před montáží zpět nechte filtr důkladně vyschnout.

Karburátor

Optimální nastavení karburátoru bylo provedeno ve výrobě. Pokud máte potíže s karburátorem, obraťte se na svého prodejce. Neodborné seřízení může vést k poškození motoru.

Úhlová převodovka obrázek 17.

Po každých 30 provozních hodinách odšroubujte zátku úhlové převodovky (a), zkontrolujte stav maziva. V případě potřeby doplňte. Používejte pouze kvalitní maziva na bázi dvojsírníku molybdenu (např. Mogul LV2-M, Dynamax LTA2M).

Palivový systém

Zkontrolujte palivový systém před každým použitím.

Po doplnění paliva zkontrolujte, zda nedochází k unikání nebo prolínání paliva kolem palivového vedení, průchodky palivového vedení nebo uzávěru palivové nádrže. Pokud dochází k unikání nebo prolínání paliva, hrozí riziko požáru. Okamžitě přestaňte stroj používat a nechte závadu odstranit.

Palivový filtr

Ucpaný palivový filtr způsobí obtíže při spouštění motoru nebo abnormality ve výkonu motoru.

Pomocí drátěného háčku vyjměte palivový filtr otvorem v palivové nádrži ven a odpojte ho od hadičky. Po demontáži filtru použijte svorku k přidržení konce hadičky venku.

Palivový filtr umyjte v benzínu, nebo jej v případě potřeby nahradte novým. Při zpětné montáži filtru dejte pozor, aby do hadičky nevnikla vlákna z filtru nebo prach.

Pokud je zašpiněný vnitřek palivové nádrže, můžete ji vyčistit vypláchnutím čistým benzínem.

Zapalovací svíčka obrázek 18

Sejměte kabelovou koncovku ze zapalovací svíčky a demontujte ji. Škrabkou nebo drátěným kartáčem očistěte elektrody od karbonových úsad. Zkontrolujte a v případě potřeby upravte mezeru mezi elektrodami. Mezera musí být 0,6 - 0,7 mm. Chcete-li změnit mezeru, ohýbejte pouze boční elektrodu.

Zkontrolujte, zda svíčka není opotřebovaná nebo poškozená, zda izolace svíčky není popraskaná apod. V případě potřeby vyměňte svíčku za novou. Typ zapalovací svíčky: viz kapitola Technické údaje nebo ekvivalentní.

Zapalovací svíčku našroubujte rukou zpět. Poté ji klíčem utáhněte, aby došlo ke stlačení podložky: při opětovné montáži původní zapalovací svíčky dotáhněte svíčku po usazení ještě o další 1/8 až 1/4 otáčky; při montáži nové zapalovací svíčky dotáhněte svíčku po usazení ještě o další 1/2 otáčky. Nasadte zpět kabelovou koncovku na zapalovací svíčku.

Žací kotouč

Pravidelně kontrolujte žací kotouč na poškození a otupení.

Některé žací kotouče je možné obrátit. Jestliže je jedna strana tupá, kotouč obraťte. V případě potřeby nabroušení použijte plochý pilník a všechna ostří rovnoměrně nabruste, abyste neporušili vyvážení kotouče.

Nesprávně nabroušené anebo nevyvážené kotouče nepoužívejte.



POZOR: Nesprávný typ žacího kotouče, poškozený žací kotouč nebo kotouč se špatně nabroušeným ostřím zvyšují riziko zpětného vrhu. Takové kotouče nepoužívejte a ihned je vyměňte! Nepokoušejte se poškozené kotouče opravit – je to nebezpečné, žací kotouč by se mohl rozlomit a způsobit vážné zranění!

9. USKLADNĚNÍ A PŘEPRAVA



POZOR Při přepravě nebo skladování vždy zakryjte žací kotouč přepravním krytem.

9.1 USKLADNĚNÍ

Před uskladněním na delší dobu (30 dní a déle) proveďte následující úkony:

1. Vypusťte všechno palivo do vhodného kanystru a uložte jej. Přidání stabilizátoru paliva prodlouží skladovatelnost paliva.
2. Spínač zapalování dejte do polohy O.
3. Vyčistěte stroj, odstraňte nahromaděné mazivo, olej nebo jiné nečistoty.
4. Stroj nechte úplně vychladnout a uskladněte na suchém, bezprašném místě, mimo dosah dětí a jiných neoprávněných osob.



POZNÁMKA: Při obnovení provozu po skladování používejte vždy čerstvé palivo. Před uvedením do provozu proveďte provozní kontroly (viz Plán údržby).

9.2 PŘEPRAVA

1. Při přesunu mezi pracovišti musí být motor stroje vypnutý.
2. Před přepravou zkontrolujte, zda z palivové nádrže neuniká palivo. Před další manipulací počkejte, až motor vychladne.
3. Při přepravě stroje ve vozidle nebo na plošině vozidla jej zajistěte proti náhodnému pohybu.

10. ODSTRAŇOVÁNÍ ZÁVAD

PROBLÉM	PŘÍČINA	ODSTRANĚNÍ
Motor nelze nastartovat	<ul style="list-style-type: none">- Nesprávné nastavení ovladačů.- Nesprávné palivo.- Došlo k zahlcení motoru.- Zapalovací svíčka nedává jiskru.	<ul style="list-style-type: none">- Zkontrolujte nastavení ovladačů.- Vyprázdněte nádrž a doplňte správné palivo.- Proveďte postup podle kapitoly Motor je zahlcený. Pokud motor nenastartuje, opakujte postup s novou zapalovací svíčkou- Zkontrolujte zapojení, stav zapalovací svíčky, použijte novou zapalovací svíčku.
Nedostatečný výkon / pomalé zrychlení / nepravidelný chod na volnoběh	<ul style="list-style-type: none">- Vzduchový nebo palivový filtr jsou ucpané.- Sytič není plně otevřen.- Nesprávné seřízení karburátoru.	<ul style="list-style-type: none">- Proveďte vyčištění.- Zkontrolujte sytič.- Nechte provést seřízení karburátoru.
Nedostatečný výkon / nadměrné vibrace	<ul style="list-style-type: none">- Utržená struna- Namotaná tráva na žacím nástroji	<ul style="list-style-type: none">- Zkontrolujte strunovou hlavu.- Zkontrolujte úhlový převod odstraňte namotané nečistoty
Motor pracuje, ale žací nástroj se netočí	<ul style="list-style-type: none">- Spojka nebo převodovka jsou poškozené	<ul style="list-style-type: none">- Kontaktujte svého prodejce nebo autorizovaný servis

Pokud potíže přetrvávají, kontaktujte svého prodejce nebo autorizovaný servis.

11. LIKVIDACE



Obal se skládá z materiálů, které lze odevzdat k recyklaci v komunálních sběrných dvorech nebo do sběrných nádob.

Nikdy nevypouštějte zbytky oleje nebo paliva z motorů do odpadu nebo kanalizace, namísto toho je zlikvidujte řádným a k přírodnímu prostředí šetrným způsobem, například odevzdáním na k tomu určeném sběrném místě.

Pokud se v budoucnu stane zařízení nepotřebným nebo je nebudete již potřebovat, nevyhazujte ho do domácího odpadu, zlikvidujte ho k životnímu prostředí šetrným způsobem. Důkladně vyprázdněte palivovou nádrž a zbytky odevzdejte do k tomu určeného sběrného místa. Vlastní zařízení také odevzdejte do příslušného sběrného/recyklačního místa. Tím umožníte separaci a recyklaci plastových a kovových dílů. Informace o možnostech likvidace vysloužilého zařízení vám podá obecní nebo městská správa.

12. ZÁRUČNÍ PODMÍNKY

Záruční doba je uvedena na prodejním dokladu, nejméně však 24 měsíců, a začíná dnem převzetí výrobku, což je třeba prokázat originálním prodejním dokladem. Záruka se vztahuje na vady, které má výrobek při převzetí, a dále na prokazatelné výrobní vady, které se vyskytnou v záruční době. Záruka se nevztahuje na běžné opotřebení výrobku a jeho dílů a na škody vzniklé v důsledku nedodržování návodu k použití, zanedbání údržby, nesprávného používání, v důsledku úmyslného poškození, neodborného zásahu, úpravy nebo opravy za použití neoriginálních dílů, v důsledku vnějších vlivů (oxidace, koroze, záplavy apod.). Opravy v záruční době směřují provádět pouze autorizované opravny nebo servis výrobce.

13. TECHNICKÉ ÚDAJE

Model	BC 26TT	BC 33TT	BC 43TT
Typ motoru	vzduchem chlazený 2-taktní benzínový motor		
Výkon kW (max.)	0,75	1,0	1,25
Objem motoru (cm ³)	25,4	32,6	42,7
Otáčky volnoběh (min ⁻¹)	3 100 ±400		3 100 ±300
Spínací otáčky spojky	4 500		
Max. otáčky motoru (min ⁻¹)	9 500 (struna) 11 000 (kotouč)		9 500 (struna) 10 500 (kotouč)
Max. otáčky nástroje (min ⁻¹)	7 200 (struna) 8 250 (kotouč)		7 200 (struna) 7 900 (kotouč)
Průměr nástroje (mm)	255 (kotouč) 430 (struna)		
Průměr upínacího otvoru kotouče (mm)	25,4		
Průměr struny max. (mm)	2,4		
Palivo	směs (benzín 40 : olej 1)		
Objem palivové nádrže (ml)	600	900	1000
Hmotnost bez paliva, nástroje a popruhu (kg)	6,3	7,1	7,9
Hladina akustického tlaku L _{pA} (dB(A))	92,4 (struna), 93,4 (kotouč)	92,9 (struna) 93,6 (kotouč)	92,9 (struna) 94,0 (kotouč)
Hladina akustického výkonu L _{WA} (dB(A))	110,2 (struna) 110,6 (kotouč)	110,6 (struna) 111,2 (kotouč)	111,1 (struna) 111,7 (kotouč)
Zaručená hladina akustického výkonu L _{WA} (dB(A))	113,0		
Vibrace (m/s ²)	5,11 (struna) 5,50 (kotouč)	5,83 (struna) 5,55 (kotouč)	5,53 (struna) 4,35 (kotouč)
Nejistota (m/s ²)	1,5		
Zapalovací svíčka	Champion RCJ7Y		
Typ karburátoru	membránový		

Technické údaje podléhají změnám bez předchozího upozornění.

Vážený zákazník,

ďakujeme za dôveru, ktorú ste nám prejavili kúpou nášho výrobku.

Pred prvým použitím tohto výrobku si pozorne prečítajte tento návod na použitie. Nájdete v ňom informácie o bezpečnom spôsobe použitia tohto výrobku a zaistení jeho dlhej životnosti. Venujte zvýšenú pozornosť všetkým bezpečnostným pokynom uvedeným v tomto návode na použitie!

Tento návod na použitie obsahuje aj pokyny, ktoré vyžadujú osobitnú pozornosť a poukazujú na dôležité okolnosti, ktoré je nutné vziať do úvahy, aby ste predišli vážnym úrazom alebo škodám a sú v texte návodu označené nasledujúcimi výstrahami.



POZOR!

Táto výstraha označuje pokyny, ktoré musia byť dodržiavané, aby sa predišlo nehodám, ktoré môžu mať za následok vážny alebo smrteľný úraz.



DÔLEŽITÉ!

Táto výstraha označuje pokyny, ktoré musia byť dodržiavané, aby sa predišlo mechanickým chybám, poškodeniu alebo zničeniu výrobku.



POZNÁMKA

Táto výstraha označuje užitočné rady alebo pokyny na používanie výrobku.

ÚČEL POUŽITIA

Tieto stroje sú určené na kosenie trávy a kríkov (v závislosti od modelu) a nesmú sa používať na iné účely.

Za škody alebo zranenia spôsobené nesprávnym používaním zodpovedá používateľ/prevádzkovateľ. Výrobca nenesie žiadnu zodpovednosť za takéto poškodenie alebo zranenie. Správne zamýšľané používanie zahŕňa aj dodržiavanie bezpečnostných, prevádzkových a údržbových pokynov uvedených v tejto príručke. Osoby obsluhujúce tento stroj musia byť vyškolené a oboznámené s obsluhou tohto stroja a vždy si musia byť vedomé všetkých možných nebezpečenstiev. Okrem toho sa musia prísne dodržiavať všetky platné pravidlá prevencie nehôd. V príslušnom rozsahu sa musia zohľadniť aj predpisy o bezpečnosti a ochrane zdravia pri práci. Akékoľvek úpravy vykonané na stroji budú mať za následok odmietnutie zodpovednosti výrobcu za škody spôsobené týmito úpravami a následné zrušenie záruky.

TENTO NÁVOD USCHOVAJTE PRE BUDÚCE POUŽITIE!

OBSAH

ÚČEL POUŽITIA	27
1. POPIS STROJA	28
2. SYMBOLY UMIESTENÉ NA STROJI	29
3. BEZPEČNOSTNÉ POKYNY	30
4. ZOSTAVENIE	33
5. ZMES PALIVA S OLEJOM	34
6. PRÍPRAVA NA PREVÁDZKU	35
7. OBSLUHA	36
8. ÚDRŽBA	39
9. USKLADNENIE A PREPRAVA	42
10. ODSTRAŇOVANIE ZÁVAD	42
11. LIKVIDÁCIA	43
12. ZÁRUČNÉ PODMIENKY	43
13. TECHNICKÉ ÚDAJE	44

1. POPIS STROJA

- 1 Kovový kotouč / Strunová hlava
- 2 Ochranný štít
- 3 Trubka
- 4 Pohonná jednotka
- 5 Popruh dvouramenný
- 6 Pravá rukojeť s ovládaním
- 7 Levá rukojeť
- 8 Svěrná objímka rukojeti
- 9 Plynová páčka
- 10 Pojistka plynové páčky
- 11 Spínač zapalování I / 0
- 12 Žací kotouč
- 13 Kryt žacího kotouče



POZNÁMKA: Všetky potrebné obrázky nájdete na prvých stránkach tohto návodu na použitie. V rámci jednotlivých popisov budete odkazovaní na príslušné obrázky.

2. SYMBOLY UMIESTENÉ NA STROJI



Pred použitím tohto stroja si prečítajte návod na použitie.



Používajte chrániče sluchu, ochranné okuliare a ochrannú prilbu.



Používajte pracovné ochranné rukavice!



Používajte ochrannú obuv!



Riziko vymrštenia. Skontrolujte oblasť, ktorú sa chystáte kosiť, a odstráňte všetky predmety, ktoré by kosačka mohla zachytiť a odhodiť do okolia.



Nebezpečenstvo spätného vrhu! Spätňý vrh je náhly bočný pohyb stroja, keď rezný nástroj narazí na pevnú prekážku.



Riziko vymrštenia. Počas používania stroja zabráňte vstupu nepovolaných osôb do pracovného priestoru.



Udržujte minimálnu vzdialenosť 15 metrov od okolo stojacich osôb a zvierat



Maximálne otáčky ocelového kotúča.



Maximálne otáčky strunovej hlavy.



Používanie stroja s pílovým kotúčom na drevo je zakázané.



Nepoužívajte nepovolené nástroje na kosenie. Nebezpečenstvo vážneho alebo smrteľného zranenia! Používajte len hlavu strunovej kosačky.



Pozor – horúce povrchy!

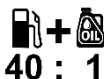

Motor používa zmes paliva - benzín a olej v pomere 40:1.



Garantovaná hladina akustického výkonu.
Hladina akustického výkonu tohto zariadenia neprekračuje 113 dB.



Nastrekovač paliva





Označenie CE.
Potvrďuje zhodu výrobku s požiadavkami príslušných smerníc Európskej únie.

3. BEZPEČNOSTNÉ POKYNY

 **POZOR!** Pred prvým použitím tohto stroja si prečítajte pokyny uvedené v tomto návode na použitie. Zoznámte sa s ovládacími prvkami tak, aby ste boli schopní stroj bezpečne obsluhovať. Tento návod na použitie uchovávajte spolu s týmto strojom.

 **POZOR!** Dodržiavajte všetky bezpečnostné pokyny a upozornenia uvedené v tejto príručke. Ich nedodržanie môže mať za následok vážne zranenie obsluhy alebo iných osôb.

 **POZOR!** Benzín je vysoko horľavá kvapalina. Z dôvodu predchádzania vážnym úrazom osôb a/alebo poškodeniam stroja musia byť pri používaní benzínových zariadení vždy dodržané základné bezpečnostné opatrenia pre manipuláciu s horľavinami.

 **POZOR!** Nebezpečenstvo poškodenia sluchu. V normálnych podmienkach je obsluha tohto stroja vystavená úrovni hluku 85 dB(A) alebo vyššie. Používajte chrániče sluchu!

 **POZOR!** Počas prevádzky tento stroj vytvára elektromagnetické pole. Toto pole môže za určitých okolností narušiť činnosť aktívnych alebo pasívnych zdravotných implantátov. Za účelom zníženia rizika život ohrozujúceho úrazu, odporúčame osobám so zdravotnými implantátmi, aby sa pred použitím tohto výrobku poradili s lekárom a výrobcom implantátu.

3.1 PRÍPRAVA

1. So strojom nikdy nepracujte, ak ste unavení, chorí, rozčúlení alebo pod vplyvom liekov, ktoré môžu spôsobovať ospalosť, alebo ak ste pod vplyvom alkoholu alebo drog.
2. Stroj požičiavajte iba takým dospelým osobám, ktoré sú oboznámené s návodom na použitie. Dajte im návod na použitie k dispozícii, tak aby sa mohli s bezpečným používaním stroja zoznámiť. Stroj nesmú nikdy používať deti.
3. Používajte pevnú pracovnú obuv s protišmykovými podrážkami, priliehavý pracovný odev a osobné ochranné pomôcky: ochranné rukavice, ochranné okuliare, chrániče sluchu a ochrannú prilbu. Používajte antivibračné rukavice.
4. Nenoste voľné oblečenie alebo ozdoby. Dbajte na to, aby vaše vlasy, odev a rukavice boli v bezpečnej vzdialenosti od pohyblivých dielcov. Voľné oblečenie, ozdoby alebo dlhé vlasy sa môžu do pohyblivých dielcov zachytiť.
5. Pred každým použitím stroj vždy skontrolujte, či nemá uvoľnené, opotrebené alebo poškodené diely. Nikdy nepracujte so strojom, ktorý je poškodený, nesprávne nastavený alebo nie je celkom a bezpečne zložený.
6. Zariadenie nijako neupravujte. K vývodovému hriadeľu nepripájajte žiadne zariadenia, ktoré nie sú dodávané priamo výrobcom a určené pre tento stroj, najmä kovové viacdielne reťaze a cepové nože. Nedodržanie tejto požiadavky môže mať za následok vážne zranenie obsluhy alebo osôb v blízkosti stroja alebo poškodenie stroja.
7. Rukoväte udržiajte suché, čisté bez zvyškov oleja alebo zmesi paliva.
8. Udržiajte v dobrom stave antivibračný systém. Nevyvážený žací kotúč alebo strunová hlava z dôvodu opotrebenia predlžuje dobu kosenia a zvyšuje úroveň vibrácií prenášaných do vašich rúk. Vyššia úroveň vibrácií sa môže tiež prejavovať pri stroji s uvoľnenými súčasťami alebo poškodenými či opotrebenými tlmičmi vibrácií.
9. Ochranný štít nožov kotúča plní dôležité funkcie na stroji. Počas prevádzky musí byť tento ochranný štít vždy namontovaný na stroji. Pred každým použitím tento ochranný štít skontrolujte. V prípade akéhokoľvek poškodenia ochranného štítu (prasknutie, ulomenie a pod.) kontaktujte predajcu a nechajte štít vymeniť. Použitie poškodených ochranných štítov, ich demontáž alebo upravovanie môže mať za následok vážny úraz obsluhy alebo osôb nachádzajúcich sa v okolí.
10. Oboznámte sa s ovládacími prvkami a správnym spôsobom používania stroja. Naučte sa postup rýchleho vypnutia stroja a rýchleho odpojenia od závesných popruhov.

11. Nikdy sa nepokúšajte vykonávať nastavenie motora, pokiaľ je stroj v chode a zavesený na popruhu obsluhy. Nastavovanie motora vždy robte zo strojom na vodorovnej a čistej ploche.
12. Plochu, ktorú sa chystáte kosiť, skontrolujte a odstráňte všetky predmety, ktoré by sa mohli zamotať do nylónovej struny strunovej hlavy. Odstráňte tiež všetky predmety, ktoré by mohli byť počas kosenia strojom vymrštené do okolia.
13. Tento typ stroja nepoužívajte na zametanie smetí.
14. Používajte len nepoškodené žacie nástroje. Pri zasiahnutí kameňov alebo inej prekážky, stroj vypnite a skontrolujte stav žacieho nástroja. Nikdy nepoužívajte poškodený alebo nevyvážený žací nástroj.

3.2 PREVÁDZKA

1. Stroj nenechávajte nikdy bez dozoru. Predovšetkým nenechávajte stroj so zapnutým motorom.
2. Nenaťahujte sa. Po celú dobu práce udržiavajte správny postoj a rovnováhu. Stroj nepoužívajte v nestabilnej polohe. Pri kosení vždy používajte správnym spôsobom popruh dodaný so strojom. Stroj držte pevne oboma rukami za rukoväť.
3. Do NEBEZPEČNÉHO PRIESTORU nevpušťať iné osoby, deti ani zvieratá. Nebezpečný priestor sa nachádza vo vzdialenosti do 15 metrov od stroja.
4. Zabezpečte, aby osoby v rizikovej zóne za nebezpečným priestorom používali ochranné okuliare proti lietajúcim predmetom. Ak je potrebné používať stroj v oblasti, kde sa nachádzajú nechránené osoby, pracujte so strojom pri nízkych otáčkach, aby ste znížili riziko vymrštenia predmetov.
5. Počas chodu motora udržiavajte časti tela v bezpečnej vzdialenosti od rotujúceho nástroja. Ak je potrebné vymeniť ochranný kryt alebo kosiaci nástroj, vždy vypnite motor a skontrolujte, či sa kosačka zastavila.
6. Pri presune medzi pracoviskami musí byť motor vypnutý.
7. Dávajte pozor, aby ste strunovou hlavou nenarážali do kameňov alebo do zeme. Prehnane hrubé zachádzanie skracuje životnosť stroja a tiež vytvára nebezpečné prostredie pre vás aj osoby vo vašom okolí.
8. Venujte pozornosť uvoľneným a prehrievajúcim sa súčastiam. Ak zistíte akékoľvek nenormálne správanie stroja, okamžite zastavte prácu s ním a dôkladne ho skontrolujte. V prípade potreby nechajte na stroji urobiť servis v autorizovanom servise. Nikdy nepokračujte v práci so strojom, ktorý vykazuje známky nesprávnej funkcie.
9. Pri štartovaní alebo za chodu motora sa nikdy nedotýkajte horúcich súčastí, ako je napríklad tlmič výfuku, vysoko napäťový vodič alebo zapalovacia sviečka.
10. Tlmič výfuku je horúci aj po vypnutí motora. Stroj nikdy nepokladajte na miesta, kde sa vyskytujú horľavé materiály (suchá tráva apod.), horľavé plyny alebo horľavé kvapaliny.
11. Pracovný priestor žacieho nástroja je nebezpečný aj po vypnutí motora. Pred ďalšou manipuláciou so zariadením počkajte. Kým sa rotujúce časti úplne nezastavia.
12. Pri práci v daždi alebo krátko po daždi buďte obzvlášť opatrní, pretože pôda môže byť klzká. Ak sa pošmyknete alebo spadnete, okamžite uvoľnite plynovú páku.

3.3 ÚDRŽBA A SKLADOVANIE

1. Zabezpečte bezpečnú prevádzku stroja. Pravidelne kontrolujte technický stav stroja. Používajte originálne náhradné diely. Tie sú k dispozícii u autorizovaných predajcov. Použitie akéhokoľvek iného príslušenstva alebo dielov môže predstavovať potenciálne riziko poranenia obsluhy alebo poškodenia stroja a viesť k strate záruky.
2. Vyčistite celý stroj, najmä tlmič a vzduchový filter.
3. Pred vykonávaním akýchkoľvek úprav alebo opráv vždy vypnite motor a odpojte kábel od zapalovacej sviečky.
4. Pri výmene príslušenstva postupujte podľa pokynov.
5. Na zabezpečenie bezpečnej a efektívnej prevádzky vykonávajte pred použitím stroja každodenné kontroly. Pri prvých náznakoch prasklín alebo poškodenia rezný nástroj vymeňte.

6. Po náraze alebo páde stroja na zem ho nechajte odborne skontrolovať, či nie je poškodený alebo poškodený.
7. Ukladajte stroj mimo dosah detí.
8. Stroj skladujte na dobre vetranom a uzamknutom mieste. Stroj neukladajte v uzavretých priestoroch, kde by sa mohli výpary paliva dostať do kontaktu s iskrami, otvoreným ohňom (napr. ohrievače vody, kotly atď.).
9. Inú údržbu, ako je opísaná v tejto príručke, môže vykonávať len autorizované servisné stredisko výrobcu s príslušne kvalifikovaným personálom, ktoré je vybavené potrebným špeciálnym náradím a originálnymi náhradnými dielmi.

3.4 ZVYŠKOVÉ RIZIKÁ

Môžu sa objaviť dodatočné zvyškové riziká pri použití tohto náradia, ktoré nemusia byť obsiahnuté v uvedených bezpečnostných pokynoch. Tieto riziká môžu vzniknúť v dôsledku nesprávneho použitia, dlhodobého použitia atď. Aj pri dodržiavaní príslušných bezpečnostných predpisov a používaní bezpečnostných prvkov, nemôžu byť vylúčené určité zvyškové riziká. Medzi nich patria:

- Zranenia spôsobené kontaktom s akoukoľvek rotujúcou / pohyblivou časťou.
- Zranenia spôsobené pri výmene dielcov, pracovného nástroja alebo príslušenstva.
- Zranenia spôsobené dlhodobým použitím náradia. Ak používate toto náradie dlhší čas, zaistite, aby sa robili pravidelné pracovné prestávky.
- Poškodenie sluchu. Použite osobné ochranné prostriedky na ochranu sluchu.



POZNÁMKA: Môžu existovať miestne predpisy (bezpečnosť a ochrana zdravia pri práci a pracovného prostredia), ktoré môžu obmedzovať používanie reťazovej píly. Je na užívateľovi, aby sa s takýmito predpismi oboznámil a dodržiaval ich.



POZOR!

Pri dlhšie trvajúcej práci je používateľ vystavený otrasom, ktoré môžu viesť k zbeleniu prstov (Raynaudov syndróm) alebo syndrómu karpálneho tunela.

V tomto stave sa znižuje schopnosť ruky vnímať a regulovať teplotu, čo vedie k pocitom necitlivosti a horúčavy a môže vyústiť v poškodenie nervovej a cievnej sústavy a nekrotizácii tkaniva.

Zatiaľ nie sú známe všetky faktory vedúce k chorobe zbelených prstov, patrí však medzi ne definitívne chladné počasie, fajčenie a choroby ciev a krvného obehu, ako aj dlhodobé či intenzívne pôsobenie otrasov. Riziko ochorenia zbelených prstov a syndrómu karpálneho tunela obmedzíte takto:

- Noste rukavice a udržiajte ruky v teple.
- Udržiajte náradie v dobrom stave. Nástroj s uvoľnenými súčiastkami alebo poškodenými či opotrebovanými tmičmi vibruje silnejšie.
- Rukoväť držte vždy pevne, neobopínajte ju však dlho zbytočne silno. Robte prestávky.

Ani pri vyššie uvedených preventívnych opatreniach nemožno riziko choroby zbelených prstov a syndrómu karpálneho tunela úplne vylúčiť. Osobám, ktoré budú s náradím pracovať dlhodobo a pravidelne, preto odporúčame, aby pozorne sledovali stav svojich rúk a prstov. Ak spozorujete niektorý z vyššie uvedených syndrémov, vyhľadajte ihneď lekára.

4. ZOSTAVENIE

K dispozícii sú dve verzie upínania rukoväte - klasické skrutky a rýchlopínanie s krídlovou maticou.

1. Klasická montáž T-rukoväte pomocou imbusových skrutiek obrázok 1.
Postupujte podľa obrázkov 1a,1b,1c. Uvoľnite 4 skrutky a odstráňte hornú polovicu prítlačnej objímky. Vložte rukoväť do objímky a utiahnite skrutky.
2. Krídlová rýchlopínacia skrutka obrázok 2.
Výhodou tejto rýchlopínacej skrutky je ľahká manipulácia pri nastavovaní polohy T-rukoväte. Otáčaním proti smeru hodinových ručičiek uvoľníte krídlové skrutku (a), odstráňte podložku (b) a upínaciu konzolu (c). Umiestnite rukoväť (d) do držiaka na rúrke hriadeľa a nasadte upínací držiak, potom podložku a krídlovú skrutku. Nastavte požadovanú polohu rukoväte a utiahnutím skrutky zaistíte polohu rukoväte.

Montáž ochranného štítu obrázok 3.

1. Odstráňte skrutku (a) z ochranného štítu (c).
2. Nasadte štít (c) na objímku podľa obrázka tak, aby sa otvor zhodoval so závitovým otvorom v štíte a nasadte skrutku (a).
3. Utiahnite skrutku.

Při sečení pomocí strunové hlavy musí být na stroji namontován nástavec ochranného štítu s ořezávacím nožem. Bez tohoto nástavce by při přílišném vytažení mohla žací struna přesahovat mimo ochranný štít a představovat riziko úrazu. Při použití strunové hlavy vždy použijte ochranný štít s nástavcem s ořezávacím nožem.

Montáž žacieho nástroja



POZOR! Ostrie kovového žacieho kotúča je ostré. Pri montáži a demontáži kovového žacieho kotúča používajte rukavice.

Montáž žacieho kotúča obrázok 6.

Otvorom na boku krytu prevodu (f) prestrčte vhodnú tyčku a otáčajte kotúčom (d) dovtedy, kým nedôjde k jej zaskočeniu a zaaretovaniu unášača kotúča (e). Povoľte a vyskrutkujte maticu (a) (v smere hodinových ručičiek – ľavý závit) a zložte miskovú podložku (b), horný unášač (c)

Umiestnite žací kotúč na unášač kotúča (e) (uistite sa, že smer otáčania je správny), nasadte horný unášač (c) (nasadený plochou stranou smerom ku kotúču), miskovú podložku (b) a zaistíte skrutkou (a) - opäť použite tyčku na zaistenie unášača kotúča.

Demontáž žacieho kotúča obrázok 6.

Otvorom na boku krytu prevodu (f) prestrčte vhodnú tyčku a otáčajte kotúčom (d) dovtedy, kým nedôjde k jej zaskočeniu a zaaretovaniu unášača kotúča (e). Povoľte a vyskrutkujte maticu (a) (v smere hodinových ručičiek – ľavý závit) a zložte miskovú podložku (b), horný unášač (c).



POZOR! Nadmerné vibrácie sú prejavom nesprávnej montáže žacieho kotúča. Okamžite vypnite motor. Nesprávne namontovaný žací kotúč môže spôsobiť úraz!

Montáž strunovej hlavy - obrázok 6.

Uistite sa, že je správne nasadený spodný unášač na drážkovanom hriadeľi. Zasuňte tyčku do otvoru na boku krytu prevodu (e) a otvoru v spodnom unášači, aby ste zamedzili otáčaniu hriadeľa. Naskrutkujte strunovú hlavu na závit hriadeľa a utiahnite ju (proti smeru hodinových ručičiek).

5. ZMES PALIVA S OLEJOM



POZOR! Benzín je vysoko horľavá látka.

- S benzínom manipulujte opatrne, je veľmi horľavý. V blízkosti paliva nefajčite ani nevykonávajte činnosti s otvoreným ohňom ani činnosti, pri ktorých by mohli vzniknúť iskry.
- Zmes paliva nepripravujte v uzavretej miestnosti alebo v blízkosti otvoreného plameňa. Zaisťte dostatočné vetranie.
- Palivo dopĺňajte len vo vonkajších priestoroch pred naštartovaním motora a pri dopĺňaní alebo manipulácii s palivom nefajčite.
- Nikdy neotvárajte vrchnák palivovej nádrže ani nedoplňujte palivo za chodu motora ani ak je motor ešte teplý.
- Kedykoľvek otvárate palivovú nádrž, vždy uvoľňujte viečko veľmi pomaly a pred odstránením viečka čakajte na vyrovnanie tlaku v nádrži.
- Po doplnení paliva pevne naskrutkujte a dotiahnite vrchnák palivovej nádrže aj nádoby na palivo.
- Nikdy nedoplňajte palivovú nádrž až po okraj. Nechajte priestor pre expanziu paliva tým, že pri plnení neprekročíte úroveň spodku hrdla nádrže.
- Ak dôjde k rozliatiu paliva, nepokúšajte sa motor naštartovať. Stroj presuňte min. 3 m mimo miesto rozliatia a zabráňte vzniku akéhokoľvek zdroja ohňa, pokiaľ sa výpary paliva nerozptýlia.
- Stroj s benzínovým motorom prevádzkujte len v dobre vetraných priestoroch. Nikdy neštartujte ani nenechávajte bežať motor vo vnútri uzatvoreného priestoru alebo budovy. Výfukové plyny obsahujú smrteľne jedovatý oxid uhoľnatý!
- Palivo skladujte iba v nádobách, ktoré sú pro tento účel určené, na chladnom, suchom a dobre vetranom mieste, mimo dosah iskier, otvoreného ohňa alebo iných zdrojov zapálenia.

5.1 PALIVO

Palivo je zmes bezolovnatého benzínu a motorového oleja pre vzduchom chladené 2-taktné motory v pomere 40:1 (benzín : olej).

Používajte minimálne 89 oktánový bezolovnatý benzín. Nepoužívajte palivo obsahujúce metylalkohol alebo viac ako 10 % etanolu. Palivo E10 je prípustné.

Používajte olej štandardu najmenej API TC, ISO-L-EGD (ISO/CD13738), JASO FC.



DÔLEŽITÉ!

- Nikdy nepoužívajte olej určený pre štvortaktné motory a pro dvojtaktné vodou chladené motory.
- Nemixujte zmes priamo v palivovej nádrži.



DÔLEŽITÉ!

- **PALIVO BEZ OLEJA (ČISTÝ BENZÍN)** veľmi rýchlo spôsobí vážne poškodenie motora.
- **OLEJ URČENÝ PRE ŠTVORTAKTNÉ MOTORY alebo PRE DVOJTAKTNÉ VODOU CHLADENÉ MOTORY** – môže spôsobiť zanášanie zapaľovacej sviečky, upchatie výfukového kanála alebo uviaznutie piestnych krúžkov v drážkach piestu.
- **PALIVOVÁ ZMES V INOM POMERE AKO 40:1** môže spôsobiť poškodenie motora. Dbajte na správny pomer benzínu a oleja v zmesi.

Postup prípravy zmesi paliva

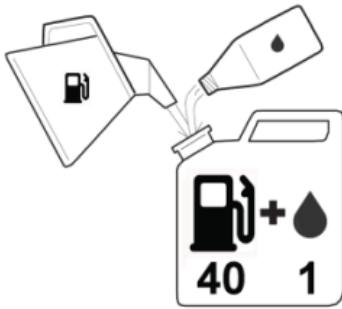

1. Odmerajte množstvo benzínu a oleja na zmiešanie.
2. Do čistej nádoby nalejte časť odmeraného množstva benzínu.
3. Nalejte celé odmerané množstvo oleja a dôkladne zmes premiešajte.
4. Nalejte zvyšné množstvo benzínu a znovu minimálne 1 minútu dôkladne premiešavajte.
5. Nádobu so zmesou paliva viditeľne označte, aby ste predišli zámene s nádobami obsahujúcimi benzín bez oleja alebo iné látky.



DÔLEŽITÉ!

Benzín počas skladovania oxiduje a rozkladá sa. Rozložený benzín zhoršuje štartovanie motora a zanecháva v palivovom systéme usadeniny, ktoré ho upchávajú.

Doba, počas ktorej môže benzín zostať v palivovej nádrži a karburátore bez toho, aby spôsobil funkčné problémy, sa líši v závislosti od rôznych faktorov, ako je typ benzínu, teplota skladovania a to, či je nádrž čiastočne alebo úplne plná. Vzduch v čiastočne naplnenej nádrži podporuje rozklad benzínu. Vysoké skladovacie teploty podporujú rozklad benzínu. Problémy sa môžu vyskytnúť v priebehu niekoľkých mesiacov alebo ešte skôr, ak sa do nádrže nepoužil čerstvý benzín. Preto sa odporúča nepoužívať benzín starší ako 30 dní.

5.2 NAPLNENIE PALIVOVEJ NÁDRŽE

1. Pred vybratím zátky palivovej nádrže a doplnením paliva vždy očistite okolie zátky od nečistôt.
2. Zariadenie umiestnite zátkou nahor. Odskrutkujte zátku palivovej nádrže, ale nedemontujte ju, nechajte ju visieť. Skontrolujte nádrž, uistite sa, že je čistá, a naplňte ju čerstvým palivom. Nádobu s palivovou zmesou pred nalitím do nádrže stroja dôkladne pretrepte. Palivo doplňte približne na 80 % objemu nádrže, pričom si nechajte priestor na expanziu paliva.
3. Pevne zaskrutkujte a utiahnite zátku a utrite zo stroja a jeho okolia akékoľvek kvapkajúce alebo rozliate palivo.

6. PRÍPRAVA NA PREVÁDZKU

Kontroly pred uvedením do prevádzky

1. Skontrolujte, či nie sú uvoľnené skrutky a matice, alebo poškodený žací nástroj, ochranný kryt.
2. Skontrolujte správne upevnenie a umiestnenie ochranného krytu.
3. Skontrolujte, či sa neprejavujú žiadne netesnosti v palivovej sústave.
4. Po naštartovaní motora skontrolujte funkciu bezpečnostných prvkov. Uistite sa, že sa kosačka po uvoľnení plynovej páky zastaví. Vypnite motor vypínačom zapaľovania a skontrolujte, či sa motor zastavil. Ak sa stroj pokazí, nepokračujte v práci so strojom a dajte ho opraviť.

Ovládanie plynu

Stlačte poistku plynovej páčky a uistite sa, že sa vracia po uvoľnení do svojej počiatočnej polohy. Presvedčte sa, že pri uvoľnenej poistke plynovej páčky je ovládanie plynovej páčky zablokované. Skontrolujte, že plynová páčka a poistka plynovej páčky sa voľne pohybujú a vratné pružiny správne pracujú.

Postupujte podľa pokynov, uvedených v kapitole POSTUP ŠARTOVANIA. Naštartujte prístroj a použite plný plyn. Uvoľnite plynovú páčku a skontrolujte, že sa vyžínacie zariadenie celkom zastavilo. Pokiaľ sa stále otáča, aj napriek tomu že je plynová páčka v pozícii voľnobehu, je potrebné skontrolovať nastavenie karburátora – vid' ÚDRŽBA

Popruhy obrázok 4 a 5

Správne nastavenie dĺžky ramenného popruhu umožní správne vyváženie stroja a jeho ľahšie ovládanie. Spojenie medzi závesným okom (a, obr. 5) a popruhom (b) sa uskutočňuje pomocou karabíny (c). Nastavte polohu závesného oka na rúrke tak, aby bol zavesený stroj vyvážený s miernym sklonom k zadnej časti motora. Nastavte dĺžku ramenného popruhu tak, aby mal zavesený stroj správnu výšku nad zemou.

V prípade nebezpečenstva a potreby rýchleho odloženia stroja stlačte bočné strany spony (d) a uvoľnite stroj z popruhu.

7. OBSLUHA

7.1 ŠARTOVANIE A VYPNUTIE MOTORA

Štartovanie studeného motora obrázok 14.

Ako „studený štart“ je považované štartovanie motora minimálne 10 minút potom, čo bol vypnutý alebo po doplnení paliva.

1. Opakovane stisnite balónik vstrekovača (7-10x), pokiaľ sa palivo do neho nenačerpá.
2. Prepnite spínač zapalovania (a) do polohy „I“
3. Vytiahnutím páčky sytiča zavrite sytič . Klapka sytiča sa zatvorí a škrtiaca klapka sa presunie do polohy štart.
4. Uchopte rukoväť štartéra a pomaly ťahajte za štartovaciu šnúru, kým nepocítite odpor, teraz rýchlo a silno zatiahnite za štartovaciu šnúru.





POZOR! Nikdy si štartovací kábel neomotávajte okolo ruky. Nevyt'ahujte štartovací kábel úplne von a nenechajte ho voľne navinúť späť! Pri štartovaní nepúšť'ajte rukoväť štartéra!

5. Opakovane ťahajte za štartovacie lanko, kým motor nenabehne na prvý raz. Potom posuňte páčku sytiča do polohy  otvoriť klapku sytiča.
6. Opakovane ťahajte za štartovací kábel, kým sa motor nenašartuje.
7. Po naštartovaní motora ho nechajte chvíľu bežať s plynovou rukoväťou v polohe štart, potom stlačte plynovú páku a uvoľnite plynovú rukoväť.
8. Pred začatím práce nechajte motor niekoľko minút bežať bez zaťaženia, aby sa zahrial.

Štartovanie teplého motora

Ak palivová nádrž nebola vyprázdnená, zatiahnite za rukoväť štartéra. Motor by mal naštartovať po jednom až troch pokusoch.

Ak bola palivová nádrž vyprázdnená, doplňte palivo a zopakujte kroky 1, 5 a 6 v časti Štartovanie studeného motora. Pred naštartovaním posuňte páčku sytiča do polohy  a späť , aby sa škrtiaca klapka nastavila do štartovacej polohy.

Vypnutie motora

Uvoľnite páčku plynu a nechajte motor bežať na voľnobeh. Potom spínač zapalovania (a) obrázek14 prepnete do polohy „O“.

Motor je zahľtený

Ak sa motor nenašartuje, môže to spôsobiť zahľtenie spaľovacieho priestoru palivom. V tomto prípade:

1. Spínač zapalovania prepnete do polohy „O“.
2. Demontujte zapalovaciu sviečku a niekoľkokrát zatiahnite za šúru štartéra, aby sa vyprázdnil spaľovací priestor motora.
3. Zapalovaciu sviečku osušte od paliva, namontujte späť a pripojte k nej kábel zapalovania.
4. Spínač zapalovania prepnete do polohy „I“.
5. Zasuňte páčku sýtiča do polohy  a tým otvoríte klapku sýtiča (aj keď je motor studený).
6. Ťahajte za šúru štartéra, dokým motor nenašartuje.

7.2 POUŽITIE



POZOR! Vyhnite sa spätnému vrhu, ktorý vás môže vážne zraniť. Spätý náraz je náhly pohyb stroja do strany, keď žací stroj narazí na pevnú prekážku. Tento náraz môže spôsobiť aj stratu kontroly nad strojom.



POZOR! Pri používaní kovových žacích diskov sa vyhýbajte koseniu v blízkosti plotov, múrov, stromov, kameňov alebo iných pevných prekážok. Náraz rotujúceho kotúča do takýchto prekážok môže spôsobiť spätý náraz alebo poškodenie kotúča. Na kosenie okolo pevných prekážok použite strunovú hlavu.

Vždy používajte závesný popruh a nastavte popruh aj sponu na stroji tak, aby bol žací kotúč niekoľko centimetrov nad zemou. Vyžínacia hlava aj ochranný štít proti vymršteným predmetom by mali byť vždy vo vodorovnej polohe. Stroj zaveste na pravú stranu vašej postavy.

7.2.1 KOSENIE SO ŽACÍM KOTÚČOM



POZOR! Pred zahájením prevádzky vždy skontrolujte, či sú všetky časti stroja dobre pripojené a skrutky utiahnuté.

Nepracujte s tupým, popraskaným alebo poškodeným kovovým žacím kotúčom.

Pred kosením porastu skontrolujte, či sa v ňom nenachádzajú kamene, kovové stĺpiky alebo drôty zo starých plotov. Pokiaľ nie je možné prekážky odstrániť, označte tieto miesta, aby ste sa im mohli pri kosení vyhnúť. Kamene a kovové predmety môžu otupiť alebo poškodiť nôž. Drôt môže byť zachytený kotúčom a vymrštený do okolia.

Kosenie buriny obrázok 9.

Tento spôsob kosenia sa vykonáva kývavým pohybom žacieho kotúča vo vodorovnom oblúku. Tak je možné rýchlo vyčistiť plochy od poľnej trávy a buriny. Tento spôsob kosenia by sa nemal používať na odstraňovanie silnej buriny alebo drevitých porastov.

Kosenie je možné vykonávať v oboch alebo v jednom smere; v tomto prípade bude kosený materiál odhadzovaný smerom od vás.

To znamená použitie strany žacieho kotúča, ktorá sa otáča smerom od vás. Na tejto strane mierne skloňte žací kotúč. Pri kosení v oboch smeroch môžete byť zasiahnutí určitým množstvom vymršteného materiálu.

Koste len stranou žacieho kotúča, ktorá odhadzuje kosený materiál smerom od vás.

Pokiaľ dôjde ku spätnému vrhu, znamená to, že je buď tupý žací kotúč, alebo je kosený materiál príliš silný alebo tvrdý a k jeho odstráneniu musíte použiť iný typ stroja, než je tento.

Nepoužívajte príliš veľký tlak alebo páčenie, ktoré by mohlo spôsobiť ohnutie alebo prasknutie kotúča.



POZNÁMKA Tento stroj nie je určený na použitie s pílovým kotúčom na rezanie drevín.

7.2.2 KOSENIE SO STRUNOVOU HLAVOU

Naklonenie strunovej hlavy na nesprávnu stranu spôsobí odletovanie predmetov SMEROM K VÁM. Pokiaľ budete udržiavať strunovú hlavu položenú na zemi tak, že bude kosiť v celom priemere, bude kosený materiál odletovať priamo na vás, odpor spomalí motor a spotrebujete veľké množstvo žacej struny.

Používajte len kvalitnú jednovláknovú nylónovú strunu s max. priemerom 2,4 mm. Nikdy nepoužívajte drôt alebo strunu zosilnenú drôtom. Do žacej hlavy doplňujte iba nylónovú žaciu strunu správneho priemeru.

Pri práci nad holými miestami a miestami pokrytými štrkom postupujte so zvýšenou opatrnosťou, pretože struna môže vysokou rýchlosťou odmrštiť malé kamene. Ochranné kryty nemôžu zachytiť predmety odrazené od tvrdých povrchov.

Takmer vo všetkých prípadoch kosenia je dobré nakloniť strunovú hlavu tak, aby v kontakte s koseným materiálom bola časť kruhu rotácie struny, ktorá smeruje PREČ od vás a od ochranného štítu obrázok 7 (a – smer odhodu, b – smer rotácie, c - kosenie na tejto strane) a obrázok 8 (a – uhol vzhľadom ku stene, b – smer rotácie, c – smer odrazu, e – uhol vzhľadom k zemi). V tomto prípade bude kosený materiál odhadzovaný SMEROM OD VÁS.



POZOR: Nepracujte so strunou, ktorá je dlhšia, ako je stanovený priemer určený polohou strunového noža v kryte. Príliš dlhé struny môžu spôsobiť prehriatie motora a poškodenie stroja a predstavujú riziko poranenia.

Kosenie buriny obrázok 9.

Ide o kosenie veľkých trávnatých plôch horizontálnym kývaním pohybom v oblúku. Používajte plynulé a ľahké pohyby, nesnažte sa kosiť trávu silou. Nakloňte hlavu kosačky tak, aby kosený materiál smeroval od vás. Po dokončení zemetania sa vráťte do východiskovej polohy, kosiť môžete pri pohybe v oboch smeroch.

Vyžínanie obrázok 10.

Motorovú kosu opatrne zavádzajte do materiálu, ktorý budete kosiť. Pomaly nakloňte žaciu hlavu tak, aby kosený materiál odletoval smerom od vás. Pokým kosíte proti prekážke, napríklad oproti plotu, stene alebo stromu, približujte sa v uhle, v ktorom bude kosený materiál alebo odletujúce predmety odrazené od prekážky odletovať smerom od vás. Strunovú hlavu pomaly približujte až tesne k prekážke, ale strunu nepritláčajte k prekážke (tak aby do nej nenarážala). Pri vyžínaní v blízkosti plotu z drôteného pletiva buďte opatrní a žaciu strunu priblížte iba tak, aby ste nezasiahli drôt. Pokiaľ sa priblížite príliš blízko, dôjde k useknutiu žacej struny o drôt. Zabráňte kontaktu struny kosačky s poškodeným drôteným plotom. Kúsky drôtu odlomeného reťazovou pílou sa dajú vyhodiť vysokou rýchlosťou. Obrázok 11.

Vyžínanie je možné robiť postupným kosením jednotlivých stoniek. Žaciu hlavu motorovej kosa umiestnite tesne nad zemou k spodnej časti stonky, nikdy nie vysoko, čo by mohlo spôsobiť rozkmitanie buriny a jej zamotanie. Namiesto kosenia v plnej šírke radšej používajte koniec struny na pomalé preseknutie stoniek.

Ak chcete nylonovú strunu predĺžiť, pri práci ťuknite hlavou struny o zem. Struna sa vysunie a orezávací nôž na ochrannom kryte upraví dĺžku struny. Nebúchajte hlavou o betón, dlažbu a podobne - je to nebezpečné!

Zarovňavanie okrajov trávnik a porastu obrázok 12.

Ide o spôsob kosenia, pri ktorom sa odstraňuje tráva, ktorá prerástla cez chodník, obrubník alebo cestu. Kosenie sa vykonáva strunovou hlavou naklonenou pod ostrým uhlom. Dbajte na to, aby pokosený materiál alebo lietajúce predmety leteli smerom od vás.



POZOR! Na zarovnanie okrajov trávnik nepoužívajte oceľový žací kotúč.

Pri zarovňávaní okrajov trávnik je odstránený trávnik presahujúci na chodník alebo na príjazdovú cestu. Pri zarovňávaní okrajov trávnik aj skalpovaní držte stroj v ostrom uhle voči zemi a v takej polohe, v ktorej sa odletujúce nečistoty a kamene neodrazia od tvrdých povrchov späť k vám. Aj keď je na obrázkoch vyobrazený postup zarovňavania okrajov trávnik a skalpovanie, musí každá obsluhujúca osoba zvoliť také uhly, ktoré vyhovujú veľkosti jej postavy a situácii pri kosení.

Výmena nylónovej struny obrázok 13.

Pred výmenou struny vizuálne skontrolujte, či nie je strunová hlava nejako poškodená. Pokiaľ nájdete akékoľvek vážne stopy opotrebenia alebo poškodenia, je potrebné vymeniť celú strunovú hlavu.

1. Zastavte motor a počkajte, kým sa rotujúce časti nezastavia.
2. Stlačením jazýčkov (a) otvorte strunovú hlavu a zdvihnite poklop cievky (b).
3. Vytiahnite cievku von z telesa strunovej hlavy a odstráňte zvyšok starej struny.
4. Odstrihnite novú strunu s priemerom 2,4 mm a dĺžky 5 metrov.
5. Ohnite novú strunu na polovicu, jeden koniec nechajte asi o 10 cm dlhší, a vložte stred skladu (c) do drážky (d) v prázdnej cievke.
6. Navíjajte strunu v smere šípok na cievke, jedna polovica do hornej a druhá do spodnej časti pod deliacou prepážkou. Udržiavajte pritom dostatočné napnutie struny, aby ste zabránili jej prekrúteniu na cievke. Po navínutí struny vložte oba jej konce do zárezov v cievke (f).
7. Vložte cievku späť do telesa strunovej hlavy. Uvoľnite postupne struny zo zárezov a pretiahnite ich otvormi na boku strunovej hlavy (g). Struny by mali vyčnievať zo strunového adaptéra na oboch stranách cca 15 cm.
8. Nasadzte poklop cievky (b) a bezpečne ho zaklapnite na svoje miesto.

Používajte len strunovú hlavu dodanú výrobcom stroja alebo strunovú hlavu s rovnakými alebo lepšími parametrami. Ak potrebujete novú strunovú hlavu, obráťte sa na svojho predajcu.

8. ÚDRŽBA



POZOR!

- **Pred čistením, kontrolou alebo opravou stroja vypnite motor a nechajte ho vychladnúť.**
- **Postupujte podľa pokynov na údržbu a prípravu na prevádzku. Nesprávna údržba môže mať za následok vážne poškodenie stroja.**
- **Stroj vždy udržiavajte v dobrom prevádzkovom stave.**
- **Pri akejkoľvek údržbe používajte ochranné rukavice.**

- Inú údržbu, ako je opísaná v tomto návode, môže vykonávať len autorizované servisné stredisko výrobcu s príslušne kvalifikovaným personálom, potrebným špeciálnym náradím a originálnymi náhradnými dielmi.
- Bezpečnosť a prevádzkovú spoľahlivosť možno zaručiť len pri použití originálnych náhradných dielov a odporúčaného príslušenstva.

8.1 PLÁN ÚDRŽBY

Oblasť	Činnosť	Pred / Po použití	Mesačne alebo podľa potreby
Celý stroj	Skontrolovať technický stav	■ / ■	
	Vyčistiť	- / ■	
Spojka	Skontrolovať	■ / -	
Vzduchový filter	Vyčistiť	- / ■	
Palivový systém	Skontrolovať	■ / -	
Palivový filter	Vyčistiť		■
Zapaľovacia sviečka	Skontrolovať / vyčistiť		■
Tlmič výfuku	Skontrolovať		■
Karburátor	Zostaviť		■
Uhlová prevodovka	Skontrolovať / doplniť mazivo		■
Ochranný štít	Skontrolovať		
Tlmiče vibrácií	Skontrolovať		■
Žací nástroje	Skontrolovať	■ / -	
	Nabrúsiť		■

Celý stroj

Pred každým použitím a po ňom skontrolujte, či nedochádza k úniku paliva a či nie sú uvoľnené, prasknuté alebo inak poškodené upevňovacie prvky, kryty, tlmič výfuku a iné súčasti stroja.

Pred každým použitím skontrolujte funkciu ovládacích prvkov, najmä spínačov.

Ak sa zistia nejaké poruchy, pred ďalším použitím stroja ich odstráňte.

Po každom použití vyčistite stroj od nečistôt a zvyškov trávy. Chladiace rebrá valca vyčistite kefou alebo stlačeným vzduchom. Chladiace otvory v krytoch nechajte voľné. Na čistenie nepoužívajte agresívne chemikálie, abrazíva atď. Mohlo by dôjsť k poškodeniu stroja.

Vzduchový filter obrázok 16

Zanesený vzduchový filter znižuje výkon motora, spôsobuje ťažkosti pri štartovaní a zvyšuje spotrebu paliva. Vzduchový filter pravidelne čistite, najlepšie po každom použití zariadenia, a ak je veľmi znečistený alebo poškodený, vymeňte ho za nový. Otvorte kryt filtra (a) stlačením západky. Uvoľnite kryt vzduchového filtra a vyberte vložku (b). Ľahký prach usadený na povrchu vložky možno ľahko odstrániť poklepaním alebo vyfúknutím filtra (nepoužívajte stlačený vzduch). Prilepený prach sa musí odstrániť umytím v teplej vode so saponátom alebo mydlom. Pred opakovanou montážou nechajte filter dôkladne vyschnúť.

Karburátor

Optimálne nastavenie karburátora bolo vykonané vo výrobe. Ak máte problémy s karburátorom, obráťte sa na svojho predajcu. Nesprávne nastavenie môže viesť k poškodeniu motora.

Uhlová prevodovka obrázok 17.

Po každých 30 hodinách prevádzky odskrutkujte zátku uhlového prevodu (a), skontrolujte hladinu maziva. V prípade potreby doplňte. Používajte len vysokokvalitné mazivá na báze disulfidu molybdénu (napr. Mogul LV2-M, Dynamax LTA2M).

Palivový systém

Pred každým použitím skontrolujte palivový systém.

Po doplnení paliva skontrolujte, či nedochádza k úniku alebo rozlievaniu paliva v okolí palivového potrubia, priechodky palivového potrubia alebo uzáveru palivovej nádrže. Ak palivo uniká alebo sa rozlieva, hrozí nebezpečenstvo požiaru. Okamžite prestaňte stroj používať a poruchu odstráňte.

Palivový filter

Zanesený palivový filter spôsobuje ťažkosti pri štartovaní motora alebo abnormality vo výkone motora.

Pomocou drôteného háčika vyberte palivový filter cez otvor v palivovej nádrži smerom von a odpojte ho od hadice. Po odstránení filtra použite svorku na pridržanie konca hadičky.

Palivový filter umyte v benzíne alebo ho v prípade potreby vymeňte za nový. Pri opätovnej montáži filtra dávajte pozor, aby sa do hadice nedostali vlákna filtra alebo prach.

Ak je vnútro palivovej nádrže znečistené, môžete ho vyčistiť prepláchnutím čistým benzínom.

Zapaľovacia sviečka obrázok 18

Odstráňte káblovú priechodku zo zapaľovacej sviečky a demontujte ju. Elektródy očistite od uhlíkových usadenín pomocou škrabky alebo drôtenej kefy. Skontrolujte a v prípade potreby upravte medzeru medzi elektródami. Medzera musí byť 0,6 - 0,7 mm. Ak chcete zmeniť medzeru, ohnite iba bočnú elektródu.

Skontrolujte, či zapaľovacia sviečka nie je opotrebovaná alebo poškodená, či nie je prasknutá izolácia zapaľovacej sviečky atď. V prípade potreby vymeňte zapaľovaciu sviečku za novú. Typ zapaľovacej sviečky: pozri kapitolu Technické údaje alebo ekvivalent.

Ručne naskrutkujte zapaľovaciu sviečku späť. Potom ju utiahnite kľúčom, aby ste stlačili podložku: pri opätovnej montáži pôvodnej zapaľovacej sviečky utiahnite zapaľovaciu sviečku po dosadnutí o ďalších 1/8 až 1/4 otáčky; pri montáži novej zapaľovacej sviečky utiahnite zapaľovaciu sviečku po dosadnutí o ďalších 1/2 otáčky. Znovu nasadte koniec kábla na zapaľovaciu sviečku.

Žací kotúč

Pravidelne kontrolujte, či rezný kotúč nie je poškodený a tupý.

Niektoré žacie disky sa dajú obrátiť. Ak je jedna strana matná, otočte disk. Ak je potrebné ostrenie, použite plochý pilník a všetky čepele naostrite rovnomerne, aby ste nenarušili rovnováhu kotúča.

Nepoužívajte nesprávne naoštrené alebo nevyvážené nože.



POZOR: Nesprávny typ žacieho kotúča, poškodený žací kotúč alebo kotúč so zle naoštreným ostrím zvyšujú riziko spätného vrhu. Takéto disky nepoužívajte a okamžite ich vymeňte! Nepokúšajte sa opravovať poškodené disky - je to nebezpečné, žací disk by sa mohol zlomiť a spôsobiť vážne poranenie!

9. USKLADNENIE A PREPRAVA



POZOR Pri preprave alebo skladovaní vždy zakryjete žací kotúč prepravným krytom.

9.1 USKLADNENIE

Pred uskladnením na dlhšiu dobu (30 dní a dlhšie) urobte nasledujúce úkony:

1. Všetko palivo vypustite do vhodného kanistra a uskladnite ho. Pridaním stabilizátora paliva sa predĺži jeho trvanlivosť.
2. Spínač zapaľovania dajte do polohy O.
3. Vyčistite stroj, odstráňte nahromadené mazivo, olej alebo iné nečistoty.
4. Stroj nechajte úplne vychladnúť a uskladnite na suchom, bezprašnom mieste, mimo dosah detí a iných neoprávnených osôb.



POZNÁMKA: Pri obnovení prevádzky po skladovaní používajte vždy čerstvé palivo. Pred uvedením do prevádzky urobte prevádzkovú kontrolu (viď. Plán údržby).

9.2 PREPRAVA

1. Pri presune medzi pracoviskami musí byť motor stroja vypnutý.
2. Pred prepravou skontrolujte, či z palivovej nádrže neuniká palivo. Pred ďalšou manipuláciou počkajte, až motor vychladne.
3. Pri preprave stroja vo vozidle alebo na plošine vozidla ho zaistite proti náhodnému pohybu.

10. ODSTRÁŇOVANIE ZÁVAD

PROBLÉM	PRÍČINA	ODSTRÁNENIA
Motor sa nedá naštartovať	<ul style="list-style-type: none">- Nesprávne nastavenie ovládača.- Nesprávne palivo.- Došlo k zahlieniu motora.- Zapaľovacia sviečka nedáva iskru.	<ul style="list-style-type: none">- Skontrolujte nastavení ovládača.- Vyprázdnite nádrž a doplňte správne palivo.- Vykonať postup podľa kapitoly Motor je preťažený. Ak motor nenabehne, zopakujte postup s novou zapaľovacou sviečkou.- Skontrolujte zapojenie, stav zapaľovacie sviečky, použite novú zapaľovaciu sviečku.
Nedostatočný výkon / pomalé zrýchlenie / nepravidelný chod na voľnobeh	<ul style="list-style-type: none">- Vzduchové alebo palivové filtre sú upchaté.- Sýtič nie je plne otvorený.- Nesprávne zostavený karburátor.	<ul style="list-style-type: none">- Prevedte vyčistenie.- Skontrolujte sýtič.- Nechajte vykonať zostavenie karburátora.
Nedostatočný výkon / nadmerné vibrácie	<ul style="list-style-type: none">- Utrhnutá struna- Namotaná tráva na žacím nástroji	<ul style="list-style-type: none">- Skontrolujte strunovú hlavu.- Skontrolujte uhlový prevod odstráňte namotané nečistoty
Motor pracuje, ale žací nástroj sa netočí	<ul style="list-style-type: none">- Spojka alebo prevodovka sú poškodené	<ul style="list-style-type: none">- Kontaktujte svojho predajcu alebo autorizovaný servis

Pokiaľ problémy pretrvávajú, kontaktujte svojho predajcu alebo autorizovaný servis.

11. LIKVIDÁCIA



Obal sa skladá z materiálov, ktoré je možné odovzdať na recyklovanie v komunálnych zberných dvoroch alebo do zberných nádob.

Nikdy nevypúšťajte zvyšky oleja alebo paliva z motorov do odpadu alebo kanalizácie, namiesto toho ich zlikvidujte riadnym a k prírodnému prostrediu šetrným spôsobom, napríklad odovzdaním do zberného dvora, ktorý je na to určený.

Pokiaľ sa v budúcnosti stane zariadenie nepotrebným alebo ho už nebudete používať, nevyhadzujte ho do domáceho odpadu, zlikvidujte ho k životnému prostrediu šetrným spôsobom. Dôkladne vyprázdňte olejovú aj palivovú nádrž a zvyšky odovzdajte do zberného dvora, ktorý je na to určený. Vlastné zariadenie aj odovzdajte do príslušného zberného / recyklačného miesta. Tým umožníte separáciu a recykláciu plastových a kovových dielov. Informácie týkajúce sa likvidácie materiálov a vlastného zariadenie sú k dispozícii na vašich miestnych úradoch.

12. ZÁRUČNÉ PODMIENKY

Záručná doba je uvedená na predajnom doklade, najmenej však 24 mesiacov, a začína dňom prevzatia výrobku, ktoré je potrebné preukázať originálom predajného dokladu. Záruka sa vzťahuje na vady, ktoré má výrobok pri prevzatí, a ďalej na preukázateľné výrobné vady, ktoré sa vyskytnú v záručnej dobe. Záruka sa nevzťahuje na bežné opotrebenie výrobku a jeho dielov a na škody vzniknuté v dôsledku nedodržania návodu na použitie, zanedbania údržby, nesprávneho používania, v dôsledku úmyselného poškodenia, neodborného zásahu, úpravy alebo opravy za použitia neoriginálnych dielov, v dôsledku vonkajších vplyvov (oxidácia, korózie, záplavy a pod.). Opravy v záručnej dobe smú vykonávať iba autorizované opravovne alebo servis výrobcu.

13. TECHNICKÉ ÚDAJE

Model	BC 26TT	BC 33TT	BC 43TT
Typ motora	Vzduchom chladený 2-taktný benzínový motor		
Výkon kW (max.)	0,75	1,0	1,25
Objem motora (cm ³)	25,4	32,6	42,7
Otáčky voľnobeh (min ⁻¹)	3 100 ±400		3 100 ±300
Spínacie otáčky spojky	4 500		
Max. otáčky motora (min ⁻¹)	9 500 (struna) 11 000 (kotúč)		9 500 (struna) 10 500 (kotúč)
Max. otáčky nástroja (min ⁻¹)	7 200 (struna) 8 250 (kotúč)		7 200 (struna) 7 900 (kotúč)
Priemer nástroja (mm)	255 (kotúč) 430 (struna)		
Priemer upchatého upínacieho otvoru kotúča (mm)	25,4		
Priemer struny max. (mm)	2,4		
Palivo	zmes (benzín 40 : olej 1)		
Objem paliv. nádrže (ml)	600	900	1000
Čistá hmotnosť bez paliva, nástroja a popruhu (kg)	6,3	7,1	7,9
Hladina akustického tlaku L _{pA} (dB(A))	92,4 (struna), 93,4 (kotúč)	92,9 (struna) 93,6 (kotúč)	92,9 (struna) 94,0 (kotúč)
Hladina akustického výkonu L _{WA} (dB(A))	110,2 (struna) 110,6 (kotúč)	110,6 (struna) 111,2 (kotúč)	111,1 (struna) 111,7 (kotúč)
Zaručená hladina akustic. výkonu L _{WA} (dB(A))	113,0		
Vibrácie (m/s ²)	5,11 (struna) 5,50 (kotúč)	5,83 (struna) 5,55 (kotúč)	5,53 (struna) 4,35 (kotúč)
Neistota (m/s ²)	1,5		
Zapaľovacia sviečka	Champion RCJ7Y		
Karburátor	membránový		

Technické údaje podliehajú zmenám bez predchádzajúcich upozornení.

CZ ES PROHLÁŠENÍ O SHODĚ
SK ES VYHLÁSENIE O ZHODE
EN EC DECLARATION OF CONFORMITY
DE EG-KONFORMITÄTSERKLÄRUNG

My, níže podepsaný | My, dolu podpísaný | We, the undersigned, | Wir, der Unterzeichende im Namen der
Mountfield a. s., Mirošovická 697, CZ-25164 Mnichovice

tímto na vlastní zodpovědnost prohlašujeme, že výrobek | týmto na vlastnú zodpovednosť vyhlasujeme, že výrobok |
hereby declare under our sole responsibility that the product | erklären hiermit in unserer eigenen Verantwortung, daß
das Produkt

Popis výrobku: | Popis produktu: | Description of the product: |
Produktbezeichnung:

KŘOVINOŘEZ
KROVINOREZ
BRUSH CUTTER
FREISCHNEIDER
BC 26TT / BC 33TT / BC 43TT

Model: | Model: | Model: | Modell:

Výrobní číslo: | Výrobné číslo: | Serial number: | Seriennummer:

BC 26TT 26YYWW0001 - 26YYWW9999

BC 33TT 33YYWW0001 - 33YYWW9999

BC 43TT 43YYWW0001 - 43YYWW9999

YY = rok | rok | year | Jahr

WW = týden | týždeň | week | Woche

na který se toto prohlášení vztahuje, je v souladu s bezpečnostními a zdravotními požadavky směrnic / nařízení, v
platném znění: | na ktorý sa toto prehlásenie vzťahuje, je v súlade s bezpečnostnými a zdravotnými požiadavkami
smerníc / nariadení, v platnom znení: | covered by this declaration complies with the relevant safety and health
requirements of the Directives / Regulations, and subsequent amendments or additions: | auf das sich diese
Erklärung bezieht, in Übereinstimmung mit den Sicherheits- und Gesundheitsanforderungen der folgenden Richtlinien
/ Verordnung sowie ihren Zusätzen ist, in der geltenden Fassung:

2006/42/EC; 2014/30/EC; 2000/14/ES; 2011/65/EU

Odpovídá požadavkům následujících harmonizovaných norem: | Odpovedá požiadavkám nasledujúcich
harmonizovaných noriem: | Conforms with the provisions of the following harmonised standards: | Ist konform mit
den Bestimmungen der folgenden harmonisierten Normen:

EN ISO 11806-1:2022

Použitý postup posuzování shody: | Použitý postup posudzování zhody: | Conformity assessment procedure followed:
| Verfahren zur Konformitätsbeurteilung durchgeführt:

ANNEX V - 2000/14/EC

Naměřená / zaručená úroveň akustického výkonu: | Nameraná / zaručená úroveň akustického výkonu: | Sound power
level measured / guaranteed: | Gemessener / Garantierter Schallleistungspegel

111,7 dB (A) / 113,0 dB (A)

Technická dokumentace uložena v: | Technická dokumentácia je uložená v: | Technical documentation available by: |
Am Technische Dokumentation hinterlegte:

Technický odbor | Technický odbor | Technical Dept. | Technische Leitung
Mountfield a.s., Všechnomy 56, 251 63 Strančice, Česká republika

Vydáno v / Dne: | Vydané v / Dňa: | Made at / Date: | Aufgesetzt in / Datum:

Mnichovice, 19.01.2024



Mgr. Michal Pobežal
generální ředitel | generálny riaditeľ | General
Director | Generaldirektor
Mountfield a. s.

PL DEKLARACJA ZGODNOŚCI WE
HU EK-MEGFELELŐSÉGI NYILATKOZAT
IT DICHIARAZIONE DI CONFORMITÀ CE
ES DECLARACIÓN DE CONFORMIDAD CE

My, niżej podpisana, | A alulírot, | Noi, il sottoscritto, | Nosotros, el abajo firmante,

Mountfield a. s., Mirošovická 697, CZ-25164 Mnichovice

niniejszym na własną odpowiedzialność oświadczamy, że wyrób | saját felelőssége tudatában kijelenti, hogy az |
dichiariamo sotto la nostra esclusiva responsabilità che il prodotto | declaramos por la presente, bajo nuestra
exclusiva responsabilidad, que el producto

Opis produktu: | A termék leírása: | Descrizione del prodotto: |
Descripción del producto:

KOSA MOTOROWA
BENZINMOTOROS KASZA
DECESPUGLIATORE
DESBROZADORA
BC 26TT / BC 33TT / BC 43TT

Model: | Modell: | Modello: | Modelo:

Numer fabryczny: | Gyártási szám: | Numero di serie: | Número de serie:

BC 26TT 26YYWW0001 - 26YYWW9999

BC 33TT 33YYWW0001 - 33YYWW9999

BC 43TT 43YYWW0001 - 43YYWW9999

YY = rok | év | anno | año

WW = tydzień | hét | settimana | semana

którego dotyczy niniejsza deklaracja, jest zgodna z wymaganiami bezpieczeństwa i higieny według dyrektyw/
rozporządzenia, wraz z późniejszymi zmianami lub uzupełnieniami: | készülékre az alábbi irányelvek / jogszabály és
műszaki vonatkozna, és amelyeknek a fenti készülék minden szempontból megfelel, és ezek kiegészítései: | a cui si
riferisce la dichiarazione, è conforme ai requisiti di sicurezza e di salute previste dalle direttive / Regolamento, e
successive modifiche o integrazioni: | al que se aplica esta declaración cumple con los requisitos relevantes de
seguridad y salud de las directivas / el Reglamento, y sucesivas modificaciones o integraciones:

2006/42/EC; 2014/30/EC; 2000/14/ES; 2011/65/EU

Jest zgodne z wymogami następujących zharmonizowanych norm: | A megfelel a következő irányelv előírásainak: | É
conforme alle disposizioni delle seguenti norme armonizzate: | Cumple las siguientes normas armonizadas:

EN ISO 11806-1:2022

Wykonane procedury kontroli zgodności: | A megfelelőség értékelése céljából alkalmazott eljárások: | Procedure
per valutazioni di conformità seguite: | Procedimientos utilizados para determinar la conformidad:

ANNEX V - 2000/14/EC

Zmierzony / gwarantowany poziom mocy akustycznej: | Mért / Garantált zajteljesítmény szint: | Livello di potenza
sonora misurato / garantito: | Nivel de potencia sonora medido / garantizado:

111,7 dB (A) / 113,0 dB (A)

Dokumentacja techniczna złożona w: | A műszaki dokumentáció megtalálható a: | Documentazione tecnica
depositata in: | Documentación técnica depositada en:

Dyrekcja techniczna | Műszaki Igazgatóság | Dipartimento tecnico | Departamento técnico

Mountfield a.s., Všechnomy 56, 251 63 Strančice, Česká republika

Datum: | Wykonano w / Data: | Kelt / Dátum: | Fatto a / Data | Hecho en / Fecha:

Mnichovice, 19.01.2024



Mgr. Michal Pobežal

dyrektor generalny | vezérigazgató | Direttore
Generale | Director Generalgeneral

Mountfield a. s.